

Panasonic®

Mode d'emploi

Pupître de contrôle de caméras

Modèle n° **AW-RP60G**

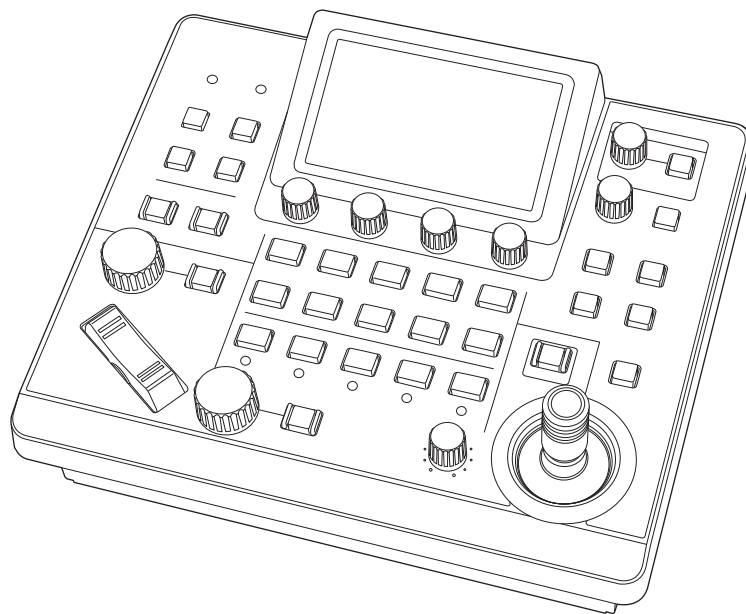

Avant d'utiliser l'appareil, lire attentivement ce mode d'emploi, et le conserver à des fins de référence ultérieure.

Veillez lire la section "Lire ces informations en premier !" (pages 3 et 4) de ce manuel avant toute utilisation.

À propos des marques commerciales et marques déposées

- Microsoft®, Windows®, Windows® 7, Windows® 10 et Internet Explorer® sont des marques commerciales ou déposées de Microsoft Corporation aux États-Unis, au Japon et/ou dans les autres pays.
- Les autres noms d'entreprises ou de produits mentionnés dans ce manuel sont des marques commerciales ou déposées de leurs entreprises respectives.

Copyrights

Le transfert, la copie, le désassemblage, la décompilation, la rétroingénierie ainsi que l'exportation du logiciel fourni en violation des lois régissant les exportations sont interdits.

Illustrations et captures d'écran dans ce manuel

- Les illustrations de l'appareil et des écrans peuvent être différents de l'appareil et des écrans.
- Les captures d'écran sont utilisées conformément aux directives de Microsoft Corporation.

Abréviations

- Les abréviations suivantes sont utilisées dans ce manuel.
- Microsoft® Windows® 7 Professional SP1 32/64-bit sera désigné comme "Windows 7".
 - Dans ce mode d'emploi, les expressions "Caméra robotisée" et "ensemble tête panoramique et caméra" sont toutes deux abrégées sous la forme "caméra distante", sauf là où l'un des équipements est spécifiquement mentionnés.

En outre, les références produit des équipements seront désignées de la façon suivante.

Numéro de modèle de dispositif	Numéro de modèle donné dans le manuel
AW-RP60G	AW-RP60
AW-HE35SKED, AW-HE35SWED	AW-HE35
AW-HE38HKED, AW-HE38HWED, AW-HE38SKED, AW-HE38SWED, AW-HE38HKP, AW-HE38HWP, AW-HE38HKE, AW-HE38HWE, AW-HE38HKPC, AW-HE38HWPC	AW-HE38
AW-HE40HKP, AW-HE40HWP, AW-HE40HKE, AW-HE40HWE, AW-HE40SKP, AW-HE40SWP, AW-HE40SKE, AW-HE40SWE	AW-HE40
AW-HE42KP, AW-HE42WP, AW-HE42KE, AW-HE42WE	AW-HE42
AW-HN38HKP, AW-HN38HWP, AW-HN38HKE, AW-HN38HWE, AW-HN38HKPC, AW-HN38HWPC	AW-HN38
AW-HN40HKP, AW-HN40HWP, AW-HN40HKE, AW-HN40HWE, AW-HN40HKPC, AW-HN40HWPC	AW-HN40
AW-UE70KP, AW-UE70WP, AW-UE70KE, AW-UE70WE	AW-UE70
AW-UN70KP, AW-UN70WP, AW-UN70KE, AW-UN70WE, AW-UN70KPC, AW-UN70WPC	AW-UN70

Lire ces informations en premier !

AVERTISSEMENT:

L'installation ne doit être effectuée que par du personnel d'installation qualifié. Une mauvaise installation peut avoir pour conséquence la chute de l'appareil et provoquer des blessures.

AVERTISSEMENT:

- Pour réduire tout risque d'incendie, évitez d'exposer cet appareil à la pluie ou à l'humidité.
- Pour réduire tout risque d'incendie, éloignez l'appareil des liquides.
Utiliser et ranger uniquement dans un endroit ne risquant pas de recevoir des gouttes ou d'être aspergé de liquides, et ne pas mettre de récipient renfermant des liquides sur le dessus de l'appareil.

AVERTISSEMENT:

Cet appareil est conforme à la Classe A de la norme CISPR32.
Dans un environnement résidentiel, cet appareil peut provoquer des interférences radio.

ATTENTION:

Ne pas dévisser le couvercle.
Pour réduire tout risque d'électrocution, ne pas retirer le couvercle. Il ne se trouve à l'intérieur aucune pièce qui puisse être réparée par l'utilisateur.
Confier toute réparation à un personnel qualifié.

ATTENTION:

Pour éviter tout risque d'incendie, de chocs électriques ou d'interférences, n'utiliser que les accessoires recommandés.

ATTENTION:

Pour maintenir une bonne ventilation, ne pas installer ni placer l'appareil dans une étagère, un meuble encastré ni aucun endroit confiné.
Pour éviter tout risque de choc électrique ou de feu dû à une surchauffe, vérifier qu'aucun rideau ni aucun autre matériau ne fait obstacle à la ventilation.

NOTIFICATION (Canada)

CAN ICES-003 (A)/NMB-003(A)

 Informations concernant la sécurité.

NOTE D'INFORMATION SUR LA CEM POUR L'ACHETEUR/UTILISATEUR DE L'APPAREIL

1. Conditions requises pour obtenir la conformité aux normes ci-dessus

<1> Equipements périphériques à connecter à l'appareil et câbles de connexion spéciaux

- L'acheteur/utilisateur est invité à utiliser uniquement des équipements recommandés par notre société comme équipements périphériques à connecter à l'appareil.
- L'acheteur/utilisateur est invité à n'utiliser que les câbles de connexion décrits ci-dessous.

<2> Pour les câbles de connexion, utilisez des câbles blindés appropriés à l'utilisation de l'appareil.

- Câbles de connexion signal vidéo
Utilisez des câbles coaxiaux blindés, conçus pour des applications à haute fréquence du type 75 ohms, pour la SDI (Serial Digital Interface).
Les câbles coaxiaux, conçus pour des applications à haute fréquence du type 75 ohms, sont conseillés pour les signaux vidéo analogiques.
- Câbles de connexion signal audio
Si votre appareil prend en charge les signaux audio numériques série AES/EBU, utilisez des câbles conçus pour AES/EBU.
Utilisez des câbles blindés, qui assure des performances de qualité pour les applications de transmission haute fréquence, pour les signaux audio analogiques.
- Autres câbles de connexion (LAN, RS-422)
Utilisez des câbles blindés, qui assurent des performances de qualité pour les applications haute fréquence, comme câbles de connexion.
- Lors du raccordement à la borne de signal DVI, utilisez un câble avec un noyau de ferrite.
- Si votre appareil est fourni avec un ou plusieurs tore(s) magnétique(s), ils doivent être fixés sur le(s) câble(s) selon les instructions figurant dans le présent manuel.

2. Niveau de performance

Le niveau de performance de l'appareil est équivalent ou supérieur au niveau de performance requis par les normes en question.

Cependant, l'appareil pourrait être affecté de façon négative par des interférences s'il est utilisé dans un environnement CEM, tel qu'une zone où de forts champs électromagnétiques sont générés (par la présence de pylônes de transmission, téléphones portables etc.). Pour réduire au minimum les effets négatifs des interférences sur l'appareil dans des cas de ce genre, il est conseillé d'adopter les mesures suivantes en ce qui concerne l'appareil concerné et son environnement de fonctionnement:

1. Placez l'appareil à une certaine distance de la sources des interférences.
2. Changez la direction de l'appareil.
3. Changez la méthode de connexion utilisée pour l'appareil.
4. Connectez l'appareil à une autre prise électrique sur laquelle l'alimentation n'est partagée par aucun autre appareil.

L'élimination des équipements usagés

Applicable uniquement dans les pays membres de l'Union européenne et les pays disposant de systèmes de recyclage.

Apposé sur le produit lui-même, sur son emballage, ou figurant dans la documentation qui l'accompagne, ce pictogramme indique que appareils électriques et électroniques usagés, doivent être séparées des ordures ménagères.

Afin de permettre le traitement, la valorisation et le recyclage adéquats des appareils usagés, veuillez les porter à l'un des points de collecte prévus, conformément à la législation nationale en vigueur.

En les éliminant conformément à la réglementation en vigueur, vous contribuez à éviter le gaspillage de ressources précieuses ainsi qu'à protéger la santé humaine et l'environnement.

Pour de plus amples renseignements sur la collecte et le recyclage, veuillez vous renseigner auprès des collectivités locales, votre revendeur ou fournisseur.

Le non-respect de la réglementation relative à l'élimination des déchets est passible d'une peine d'amende.



Fabriqué par :

Panasonic Connect Co., Ltd.
4-1-62 Minoshima, Hakata-ku, Fukuoka 812-8531, Japon

Importateur :

Panasonic Connect Europe GmbH

Représentant autorisé dans l'UE :

Panasonic Testing Centre
Winsbergring 15, 22525 Hambourg, Allemagne

Table des matières

Lire ces informations en premier !	3
Introduction	6
Précautions d'utilisation	7
Précautions d'installation	8
Caractéristiques	9
Caméras distantes supportées	9
Les pièces et leurs fonctions	10
Panneau de commande	10
Panneau arrière	14
Connexions	15
Exemple de connexions IP	15
Exemple de connexions en série	17
Commandes de base de l'appareil	18
Comment mettre les caméras distantes sous et hors tension	19
Comment mettre les caméras distantes sous tension	19
Comment mettre les caméras distantes hors tension	20
Sélection d'un groupe de caméras	21
Sélection d'une caméra distante	22
Écran d'état	23
Affichage et fonctionnement de l'écran d'état	23
Opérations de base pour les menus	24
Affichage et configuration des menus	24
Paramètres réseau de l'appareil	27
Réglages pour se connecter aux caméras distantes	29
Réglage des types de connexion (en série/IP/pas de connexion) pour les caméras distantes	30
Réglage automatique des adresses IP (Réglage IP automatique)	30
Réglage manuel des adresses IP de destination de connexion (caméras distantes) et du numéro de port.	35
Paramétrer le compte utilisateur de la caméra à connecter	35
Initialisation des adresses IP de destination de connexion définies sur l'appareil	36
Menu	37
Groupe menu	37
PAINT	38
FUNCTION	46
MAINTENANCE	53
PMEM	63
SYSTEM	67
Logiciel d'implantation	73
Installation du logiciel	73
Configurer les réglages de l'ordinateur personnel.	73
Réglages pour se connecter aux caméras distantes	74
Messages	82
Diagnostic de panne	83
Aspect extérieur	84
Spécifications	85
Interface de contrôle pour les dispositifs extérieurs	86
Index	88

Introduction

■ Vue générale

Cet appareil est une télécommande pour caméra servant à contrôler la caméra distante (vendue séparément).

Il peut être utilisé pour contrôler jusqu'à 200 caméras distantes quand des connexions IP sont utilisées et jusqu'à 5 caméras distantes quand des connexions en série sont utilisées.

■ Environnement informatique nécessaire

Pour le logiciel utilisé avec l'appareil, utiliser un ordinateur personnel spécifié sur le site web suivant.

<https://pro-av.panasonic.net/>

■ Déni de la garantie

EN AUCUN CAS Panasonic Connect Co., Ltd. NE SERA TENU POUR RESPONSABLE POUR TOUTE PARTIE OU TOUTE PERSONNE, À L'EXCEPTION DU REMPLACEMENT OU D'UNE MAINTENANCE RAISONNABLE DE CE PRODUIT POUR LES CAS CITÉS, INCLUS MAIS NON LIMITÉS À CE QUI SUIT:

- (1) TOUT DÉGÂT ET PERTE, Y COMPRIS SANS LIMITATION, DIRECT OU INDIRECT, SPÉCIAL, IMPORTANT OU EXEMPLAIRE, SURVENANT OU CONCERNANT LE PRODUIT ;
- (2) BLESSURE PERSONNELLE OU TOUT DÉGÂT CAUSÉS PAR UN USAGE NON APPROPRIÉ OU UNE UTILISATION NÉGLIGENTE DE L'UTILISATEUR ;
- (3) DÉMONTAGE, RÉPARATION OU MODIFICATION NON AUTORISÉS DU PRODUIT EFFECTUÉS PAR L'UTILISATEUR ;
- (4) INCOMMODITÉ OU TOUTE PERTE SURVENANT LORSQUE LES IMAGES NE SONT PAS AFFICHÉES DÙ À TOUTE RAISON OU CAUSE Y COMPRIS TOUTE PANNE OU PROBLÈME DU PRODUIT ;
- (5) TOUT PROBLÈME, INCOMMODITÉ IMPORTANTE OU PERTE OU ENDOMMAGEMENT, SURVENANT DU SYSTÈME COMBINÉ PAR LES APPAREILS DE TIERS ;
- (6) TOUS DÉRANGEMENTS, DOMMAGES OU PERTES OCCASIONNÉS PAR DES ACCIDENTS DUS À UNE MÉTHODE D'INSTALLATION INADÉQUATE OU TOUT FACTEUR AUTRE QU'UN DÉFAUT DU PRODUIT MÊME ;
- (7) PERTES DE DONNÉES ENREGISTRÉES PROVOQUÉES PAR UNE PANNE ;
- (8) TOUT DOMMAGE OU PLAINTÉ SUITE À UNE PERTE OU UNE FUITE DE DONNÉES D'IMAGES OU DE DONNÉES DE RÉGLAGES ENREGISTRÉES SUR CET APPAREIL OU UN ORDINATEUR.

■ Sécurité de réseau

Cet appareil dispose également de fonctions utilisées lorsque ce dernier est connecté à un réseau.

L'utilisation de cet appareil lorsqu'il est connecté à un réseau peut éventuellement provoquer les problèmes suivants.

- (1) Fuite ou divulgation d'informations transmises par l'intermédiaire de cet appareil
- (2) Usage non autorisé de cet appareil par un tiers avec des intentions malveillantes
- (3) Interférence ou arrêt de cet appareil par un tiers avec des intentions malveillantes

Il est de votre responsabilité de prendre les mesures de sécurité de réseau appropriées, comme celles mentionnées ci-dessous, pour vous protéger des risques mentionnés ci-dessus.

Panasonic n'est en aucun cas responsable des dommages de ce type.

- Utiliser cet appareil dans un réseau sécurisé par un pare-feu, etc.
- Si cet appareil est utilisé dans un système comprenant un ordinateur connecté, s'assurer que des contrôles et des suppressions de virus informatiques et de programmes malveillants soient régulièrement effectués.

Respecter également les consignes suivantes.

- Ne pas installer l'appareil dans un lieu où celui-ci, les câbles et d'autres pièces peuvent être facilement endommagés.

■ Authentification utilisateur

Afin de protéger les réglages des dispositifs d'une exposition sur le réseau, lors de la connexion à un réseau, merci d'activer l'authentification utilisateur pour restreindre l'accès de façon appropriée.

■ Restrictions d'utilisation

Il est recommandé que le pupitre d'exploitation et que tous les dispositifs à utiliser avec le pupitre d'exploitation à distance soient connectés au même segment de réseau.

Des événements liés aux réglages des dispositifs en réseau peuvent se produire si les dispositifs sont connectés à différents segments, par conséquent vérifier attentivement le fonctionnement avant de mettre les dispositifs en service.

■ Mise à jour logicielle

Il est possible d'obtenir la mise à jour logicielle de la part du Service clientèle et d'assistance sur le site web suivant.

<https://pro-av.panasonic.net/>

Concernant la procédure de mise à jour, reportez-vous aux instructions accompagnant le fichier téléchargé.

■ Types de fichiers traités par cet appareil

Fichier de configuration de la caméra	Données du fichier de configuration pour les caméras distantes.
Fichier de configuration RP	Fichier de configuration spécifique pour le AW-RP60.

Précautions d'utilisation

Respecter les consignes suivantes en plus de celles expliquées dans "Lire ces informations en premier !".

Manipuler avec précaution

Ne jamais faire tomber l'appareil ni lui subir des impacts violents ou le soumettre à des vibrations.

Ne pas porter ou déplacer le produit en le tenant par le levier PAN/TILT ou un cadran.

Ceci peut provoquer une panne ou un accident.

Utiliser l'appareil à une température ambiante comprise entre 0 °C et 40 °C (32 °F à 104 °F)

L'exposition à des températures inférieures à 0 °C (32 °F) ou supérieures à 40 °C (104 °F) peut avoir des effets néfastes sur les composants internes.

Couper l'alimentation avant de connecter ou de déconnecter des câbles

Avant de connecter ou de déconnecter des câbles, veiller à couper l'alimentation.

Éviter l'humidité et la poussière

Éviter d'utiliser l'appareil dans un lieu très humide ou poussiéreux, car un excès d'humidité ou de poussière endommagera les pièces internes.

Nettoyage

Couper l'alimentation et essuyer l'appareil avec un linge sec. Pour éliminer les saletés tenaces, immerger un linge dans une solution de détergent ménager (détergent neutre), essorer soigneusement et essuyer délicatement l'appareil.

Puis essuyer l'appareil avec un linge imbibé d'eau. Enfin, essuyer l'appareil avec un linge sec.

Remarques

- Éviter l'utilisation de benzène, de dissolvants ou d'autres fluides volatiles.
- Si un linge de nettoyage chimique est utilisé, lire attentivement ses précautions d'emploi.

Éviter les flammes nues

Ne pas placer de bougies et d'autres sources de flamme nue près de l'appareil.

Éviter l'exposition à l'eau

Veiller à ce que l'appareil ne soit pas directement exposé à l'eau. L'exposition à l'eau peut l'endommager.

Mise au rebut de l'appareil

Quand l'appareil a atteint la fin de sa durée de vie utile et qu'il doit être mis au rebut, s'adresser à une entreprise qualifiée qui mettra l'appareil au rebut correctement de manière à protéger l'environnement.

Panneaux LCD

Les pixels du panneau LCD sont contrôlés afin d'obtenir une précision élevée avec 99,99% de pixels efficaces. Ceci laisse moins de 0,01% de pixels qui ne s'allument pas ou qui restent allumés continuellement. Ceci est normal et n'affecte pas les images prises.

Il risque d'y avoir quelques inégalités sur l'écran en fonction de l'image affichée.

Essuyer ou frotter l'écran LCD avec un chiffon rêche risque de l'endommager.

Le temps de réponse et la luminosité du panneau LCD varient en fonction de la température de fonctionnement.

Lorsque l'appareil est laissé dans un endroit à température élevée et forte humidité pendant une période prolongée, les caractéristiques du panneau LCD risquent de changer et peuvent produire une qualité d'image inégale.

En raison des caractéristiques des panneaux LCD, l'affichage prolongé d'images fixes lumineuses ou l'utilisation prolongée dans des environnements à température élevée ou à humidité élevée peut créer des images résiduelles, causer une réduction de la luminosité, une surexposition, des effets de bandes ou des défauts et la détérioration du panneau, qui causeront l'apparition de zones à la luminosité irréversiblement altérée.

De plus, éviter l'utilisation continue prolongée dans les types d'environnements suivants.

- Zones confinées à la température et l'humidité élevées
- À proximité de l'évacuation d'air d'un dispositif de climatisation, etc.

L'utilisation prolongée impliquant les images et les environnements décrits ci-dessus accélérera la détérioration du panneau LCD au fil du temps.

Pour éviter la détérioration au fil du temps et les phénomènes qui y sont liés, nous recommandons de faire les choses suivantes.

- Ne pas afficher d'images fixes pendant des périodes prolongées.
- Baisser la luminosité.
- Mettre l'appareil hors tension (ainsi que le concentrateur) lorsque l'appareil n'est pas utilisé.

Les images résiduelles disparaissent progressivement lorsque des images différentes sont affichées.

L'alimentation électrique POE

Si une alimentation CC externe et une alimentation PoE sont toutes deux branchées, l'électricité provenant de l'alimentation CC externe sera utilisée. Si l'alimentation CC externe est débranchée alors que les deux alimentations sont raccordées, l'appareil redémarrera automatiquement.

Utiliser un câble de catégorie 5e ou plus pour le raccordement PoE. La longueur de câble maximale pour le raccordement entre le dispositif d'alimentation et l'appareil est de 100 m (328,1 pieds). L'utilisation d'un câble de catégorie 5 ou moins peut faire diminuer la performance de l'alimentation.

Lorsqu'un ordinateur personnel prenant en charge Gigabit Ethernet et un injecteur PoE sont raccordés au moyen d'un câble LAN droit, il se peut que ce même ordinateur personnel ne reconnaisse pas l'appareil. Dans de tels cas, raccorder l'ordinateur personnel à l'appareil à l'aide d'un câble croisé (ou une connexion croisée).

Précautions d'installation

En plus des précautions de sécurité mentionnées dans “Lire ces informations en premier !”, veuillez également respecter les consignes suivantes.

Veillez à demander au vendeur d'effectuer l'installation et le branchement de l'appareil.

Branchement de l'alimentation

- Insérer la prise CC pour l'alimentation CC externe complètement jusqu'à ce qu'elle se verrouille en place.

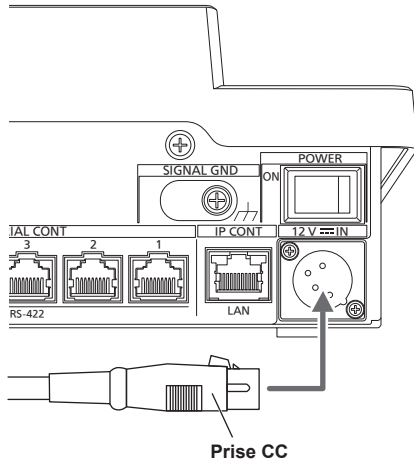

- Lorsque l'appareil n'est pas utilisé pendant une période prolongée, couper l'alimentation et débrancher la prise CC pour l'alimentation CC externe pour économiser l'électricité.

Ne jamais laisser aucun corps étranger pénétrer à l'intérieur de l'appareil

- Laisser pénétrer dans l'appareil de l'eau, des objets métalliques, de la nourriture, de la boisson ou d'autres corps étrangers peut provoquer un incendie ou un choc électrique.

Lieu d'installation

- Cet appareil est destiné à être utilisé uniquement en intérieur.
- Installer et utiliser l'appareil dans un endroit stable.
- Éviter d'installer l'appareil à un endroit exposé à la lumière directe du soleil.
- Installer l'appareil dans un lieu présentant un fort taux d'humidité, de poussière ou de vibrations peut provoquer une panne.

Caractéristiques

Connexions IP et connexions en série supportées

Connexions IP

- Jusqu'à 200 caméras distantes*1 peuvent être contrôlées via un concentrateur de réseau (concentrateur de communication).
- La fonction Réglage IP automatique de l'appareil peut être utilisée pour attribuer et contrôler automatiquement les adresses IP des caméras distantes*1.
- *1 : **Caméras prises en charge :**
AW-HE35, AW-HE38, AW-HE40, AW-HE42, AW-HN38, AW-HN40, AW-UE70, AW-UN70
- Une caméra distante peut être simultanément contrôlée à partir de 5 appareils.

Connexions en série

- Il est possible de connecter jusqu'à 5 caméras distantes.

Facilité d'opération des caméras distantes

- L'appareil est équipé de leviers, boutons et cadrans spécifiques pour effectuer les actions de panoramique horizontal, vertical, de zoom et de mise au point. Il possède également une commande pour régler la vitesse du panoramique horizontal, du panoramique vertical et du zoom. Le réglage de l'angle de la caméra peut être effectué rapidement et avec fiabilité.
- L'appareil est équipé d'un bouton AWB et d'un bouton ABB pour exécuter le réglage automatique de la balance des blancs et la balance des noirs.
- Des commandes d'appel rapides sont disponibles pour les environnements de prise de vue qui utilisent fréquemment les pré-réglages. De plus, la vitesse à laquelle une caméra distante se déplace vers une position prédéfinie (PRESET SPEED) peut être mémorisée sur chaque numéro pré-réglé de l'appareil. Ainsi, une caméra distante peut être actionnée à une vitesse différente en fonction du numéro pré-réglé en accord avec l'utilisation, ce qui permet plusieurs directions de l'image.
- L'appareil est équipé de la technologie PoE*2, éliminant ainsi le besoin de câblage d'alimentation électrique supplémentaire. Le raccordement de l'appareil à un périphérique réseau prenant en charge la norme PoE (conformité à IEEE802.3af)*3 élimine le besoin de câblage d'alimentation électrique de l'appareil.

Remarques

- Si une alimentation CC externe et une alimentation PoE sont toutes deux branchées, l'électricité provenant de l'alimentation CC externe sera utilisée. Si l'alimentation CC externe est débranchée alors que les deux alimentations sont raccordées, l'appareil redémarrera automatiquement.
- Utiliser un câble de catégorie 5e ou plus pour le raccordement PoE. La longueur de câble maximale pour le raccordement entre le dispositif d'alimentation et l'appareil est de 100 m (328,1 pieds). L'utilisation d'un câble de catégorie 5 ou moins peut faire diminuer la performance de l'alimentation.
- Lorsqu'un ordinateur personnel prenant en charge Gigabit Ethernet et un injecteur PoE sont raccordés au moyen d'un câble LAN droit, il se peut que ce même ordinateur personnel ne reconnaisse pas l'appareil. Dans de tels cas, raccorder l'ordinateur personnel à l'appareil à l'aide d'un câble croisé (ou une connexion croisée).

*2 : Power over Ethernet Plus (Alimentation électrique via Ethernet). Abrégé en "PoE" dans le présent manuel.

*3 : Pour plus de détails sur les dispositifs d'alimentation électrique PoE dont le fonctionnement a été vérifié, consulter le revendeur local.

Caméras distantes supportées

● Caméra robotisée

AW-HE35, AW-HE38, AW-HE40, AW-HE42, AW-HN38, AW-HN40, AW-UE70, AW-UN70

Pour plus de détails, visiter le site internet suivant.
<https://pro-av.panasonic.net/>

Les pièces et leurs fonctions

Panneau de commande

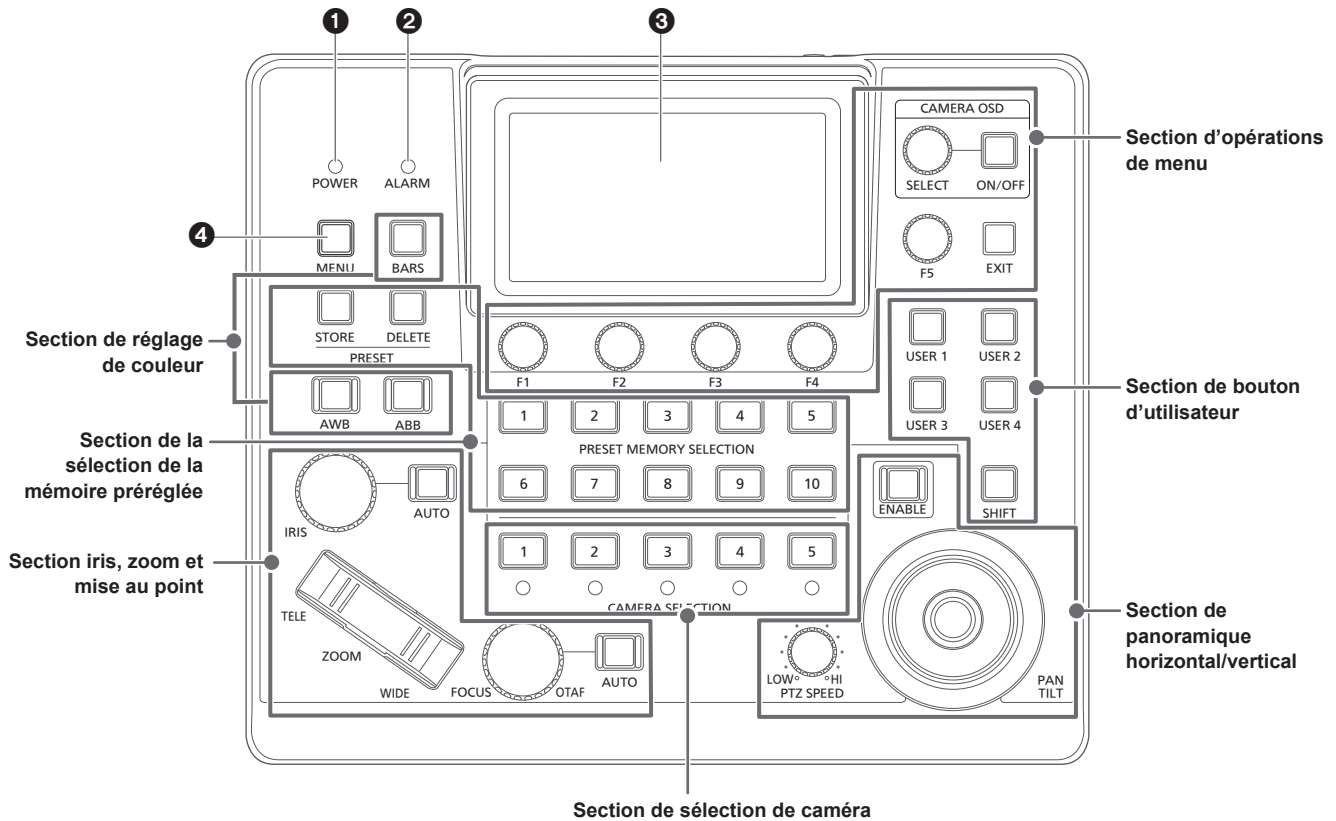

1 Indicateur POWER [POWER]

Ceci s'allume lorsque l'interrupteur POWER (☺) sur le panneau arrière est réglé sur ON alors que l'alimentation est fournie.

2 Indicateur ALARM [ALARM]

Ceci s'allume lorsqu'une alarme provenant de la caméra distante sélectionnée est reçue.

3 Panneau LCD

Permet d'afficher l'écran d'état ou le menu.

4 Bouton MENU [MENU]

Lorsque le bouton MENU est pressé, le menu s'affiche sur le panneau LCD. Ceci reste allumé pendant que le menu est affiché.

6 Cadran F5 [F5] (cadran de commande du menu)

Lorsqu'un écran de menu s'affiche sur le panneau LCD, tourner le cadran pour chercher le menu puis le presser pour sélectionner.

7 Cadran F1 [F1], cadran F2 [F2], cadran F3 [F3], cadran F4 [F4] (cadrans de commande du menu)

Utiliser ces cadrans pour manipuler les valeurs de réglage affichées sur le panneau LCD de l'appareil. Tourner les cadrans F1 à F4 pour sélectionner les valeurs de réglage, etc.

Lorsque l'écran d'état est affiché, les utiliser pour manipuler les valeurs de l'élément affichées dans la partie inférieure du panneau LCD.

Lorsqu'un écran de menu s'affiche, les utiliser pour manipuler les valeurs de l'élément de menu sélectionné.

8 Bouton CAMERA OSD ON/OFF [CAMERA OSD ON/OFF]

Utiliser ceci pour mettre le bouton CAMERA OSD sur ON ou OFF.

9 Bouton EXIT [EXIT]

Lorsque le bouton EXIT est pressé tandis que l'écran de menu est affiché sur le panneau LCD, l'écran revient sur le menu précédent. Lorsque l'écran d'état est affiché, si le bouton EXIT est pressé pendant la manipulation des éléments attribués aux cadrans F1 à F4, l'action du cadran sera annulée.

Section des commandes du menu

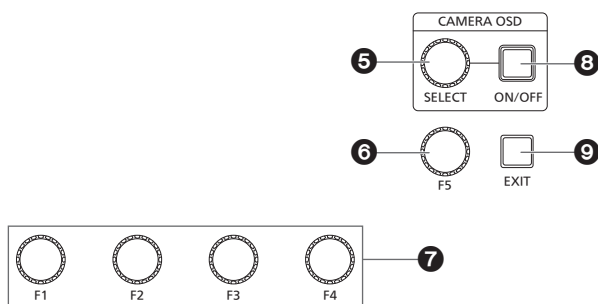

5 Cadran CAMERA OSD SELECT [CAMERA OSD SELECT]

Lorsque le bouton CAMERA OSD ON/OFF est allumé, tourner le cadran pour chercher le menu puis le presser pour sélectionner.

Section sélection de caméra

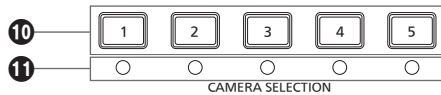

10 Boutons de sélection de caméra

[CAMERA SELECTION 1 à 5]

Les utiliser pour sélectionner le numéro de caméra appartenant au groupe de caméras défini sur l'écran d'état.

Éteint : La caméra n'a pas été sélectionnée.

Allumé (vert) : G_TALLY est sur ON et la caméra n'a pas été sélectionnée.

Allumé (rouge) : R_TALLY est sur ON et la caméra n'a pas été sélectionnée.

Allumé (ambré) : La caméra a été sélectionnée (Le TALLY de la caméra sélectionnée s'affiche sur le panneau LCD.)

11 LED d'état de la caméra

Ceux-ci indiquent l'état des caméras distantes qui sont attribuées aux boutons de sélection des caméras [1] à [5].

Pour plus de détails, consultez "Sélection d'une caméra distante" (page 22).

Éteint : Non connectée

Allumé (ambré) : Caméra en veille

Allumé (vert) : Connectée

Section de panoramique horizontal/vertical

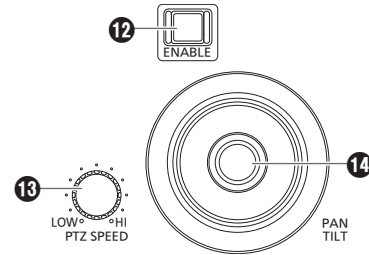

12 Bouton PAN/TILT / IRIS / ZOOM / FOCUS ENABLE [ENABLE]

Utiliser ceci pour activer ou désactiver le fonctionnement du levier PAN/TILT (14), du cadran IRIS (15), du bouton ZOOM (16) et du cadran FOCUS (18).

Allumé (ambré) : Le fonctionnement du levier PAN/TILT, du cadran IRIS, du bouton ZOOM et du cadran FOCUS est actif.

Éteint : Le fonctionnement est inactif.

Allumé (bleu) : Seul le fonctionnement du cadran IRIS est inactif. (Le fonctionnement du levier PAN/TILT, du bouton ZOOM et du cadran FOCUS est actif.)

13 Cadran PTZ SPEED [PTZ SPEED]

Utiliser ceci pour régler l'intensité de variation de la vitesse de fonctionnement du levier PAN/TILT (14) et du bouton ZOOM (16).

Tourné dans le sens des aiguilles d'une montre : L'opération se fait à une plus grande vitesse (HI)

Tourné dans le sens contraire des aiguilles d'une montre : L'opération se fait à une plus faible vitesse (LOW)

14 Levier PAN/TILT

L'utiliser pour contrôler la direction dans laquelle la caméra distante actuellement sélectionnée se dirige.

La vitesse du mouvement varie selon l'angle de déplacement du levier PAN/TILT.

Déplacé à gauche ou à droite : La caméra se dirige vers la droite ou la gauche.

Déplacé vers vous ou à l'opposé : La caméra se dirige vers le haut ou le bas.

- Lorsque le menu [PAN DIR] ou le menu [TILT DIR] sont réglés sur [REVERSE], il est possible de changer la relation entre la direction d'inclinaison du levier et la direction de déplacement de la caméra.

Remarque

- Lors de la mise sous tension, ne pas toucher avant que l'écran d'état s'affiche sur le panneau LCD.

Section iris, zoom et mise au point

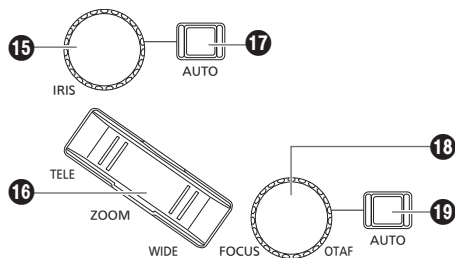

19 Bouton de mise au point automatique [FOCUS AUTO]

L'utiliser pour régler le contrôle de la mise au point sur "Auto (auto focus)".

Pendant la mise au point, le cadran FOCUS (18) et le bouton de mise au point automatique one-touch (19) sont désactivés.

Allumé : Mise au point automatique

Éteint : Mise au point manuelle

15 Cadran IRIS [IRIS]

Pendant le réglage iris manuel (lorsque l'indicateur du bouton iris automatique (17) est éteint), utiliser ceci pour contrôler manuellement l'iris de l'objectif.

Pendant le réglage iris automatique (lorsque l'indicateur du bouton iris automatique (17) est allumé), utiliser ceci pour ajuster le niveau de convergence de l'iris automatique de la caméra distante.

Tourné dans le sens des : L'iris de l'objectif s'ouvre. (OPEN)

aiguilles d'une montre

Tourné dans le sens : L'iris de l'objectif se ferme. (CLOSE)

contraire des aiguilles d'une montre

- Lorsque le menu [IRIS DIR] est réglé sur [REVERSE], il est possible de changer la relation entre le sens de fonctionnement OPEN à CLOSE.
- Maintenir le cadran enfoncé pour fermer l'IRIS.

16 Bouton ZOOM [ZOOM]

L'utiliser pour ajuster le zoom.

La vitesse de zoom varie selon la pression sur le bouton.

Quand le côté TELE est : Se déplace vers l'extrémité téléobjectif.

pressé
Quand le côté WIDE est : Se déplace vers l'extrémité grand angle.

- Lorsque le menu [ZOOM DIR] est réglé sur [REVERSE], il est possible de changer la relation entre la direction dans laquelle le bouton ZOOM est poussé et le sens fonctionnement du zoom de l'objectif.

Remarque

- Lors de la mise sous tension, ne pas toucher avant que l'écran d'état s'affiche sur le panneau LCD.

17 Bouton iris auto [IRIS AUTO]

L'utiliser pour régler le contrôle de l'iris de l'objectif sur "Auto (auto iris)".

Allumé : Iris automatique

Éteint : Iris manuel

18 Cadran FOCUS [FOCUS]

Utiliser ce cadran pour contrôler manuellement la mise au point.

Pendant la mise au point automatique (lorsque l'indicateur du bouton de mise au point automatique (19) est allumé), la commande est désactivée.

Tourné dans le sens des : La mise au point passe au loin (far end).

aiguilles d'une montre

Tourné dans le sens : La mise au point passe au proche (near end).

contraire des aiguilles d'une montre

- Lorsque le menu [FOCUS DIR] est réglé sur [REVERSE], il est possible de changer la relation entre le sens dans lequel le cadran FOCUS est tourné et le sens de fonctionnement de la mise au point.

Bouton de mise au point one-touch [OTAF]

Lorsque le cadran FOCUS est pressé durant la mise au point manuelle (quand l'indicateur du bouton de mise au point automatique (19) est éteint), la mise au point automatique est effectuée pour mettre le sujet au point.

Section de réglage de couleur



20 Bouton BARS [BARS]

L'utiliser pour sélectionner le signal vidéo émis de la caméra distante. Chaque pression fait basculer entre le signal des images filmées par la caméra et le signal des barres de couleur.

Éteint : Émet le signal pour les images filmées par la caméra
Allumé : Émet le signal des barres de couleur

21 Bouton AWB [AWB]

L'utiliser pour exécuter le réglage automatique de la balance des blancs, puis enregistrer le résultat du réglage sur la mémoire A ou B de la caméra distante.

L'indicateur du bouton AWB reste fixe durant l'ajustement de la balance des blancs et s'éteint lorsque l'ajustement a réussi. L'indicateur clignote si le réglage n'est pas possible.

- Lorsque le réglage automatique de la balance des blancs prend fin, les valeurs R GAIN et B GAIN deviennent ± 0 .

22 Bouton ABB [ABB]

L'utiliser pour exécuter le réglage automatique de la balance des noirs.

Lorsque le bouton est enfoncé, le réglage est effectué par la fermeture automatique de l'iris.

L'indicateur du bouton ABB reste fixe durant le réglage de la balance des noirs et s'éteint lorsque celui-ci a réussi.

L'indicateur clignote si le réglage n'est pas possible.

Section de la sélection de la mémoire pré réglée

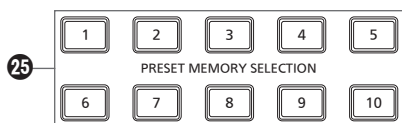

23 Bouton STORE [PRESET STORE]

Lorsque le bouton STORE est maintenu enfoncé, il s'allume et il est possible de mémoriser un pré réglage. Lorsque l'un des boutons de sélection de la mémoire pré réglée (25) est pressé dans cette condition, la mémorisation du pré réglage est effectuée.

Pour annuler la mémorisation du pré réglage, appuyer sur le bouton STORE pour le désactiver.

24 Bouton DELETE [PRESET DELETE]

Lorsque le bouton DELETE est maintenu enfoncé, le pré réglage peut être supprimé. Lorsque l'un des boutons de sélection de la mémoire pré réglée (25) est pressé dans cette condition, la suppression du pré réglage est effectuée.

Une fois le pré réglage supprimé, le bouton s'éteint.

Pour annuler DELETE avant son exécution, appuyer sur le bouton.

25 Boutons de sélection de la mémoire pré réglée [PRESET MEMORY SELECTION 1 à 10]

Les utiliser pour faire appel au pré réglage du groupe de pré réglages qui a été défini sur l'écran d'état.

Le bouton STORE (23) est allumé :

Les utiliser pour mémoriser le numéro de pré réglage dans le groupe de pré réglages qui a été défini sur l'écran d'état.

Le bouton DELETE (24) est allumé :

Les utiliser pour supprimer les données de pré réglage dans le groupe de pré réglages qui a été défini sur l'écran d'état.

Section des boutons utilisateur

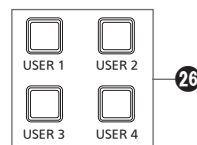

26 Boutons USER [USER 1] à [USER 4]

Les utiliser pour accéder aux fonctions attribuées de USER 1 à USER 4.

Éteint : La fonction est désactivée.

Allumé : La fonction est activée.

27 Bouton SHIFT [SHIFT]

Lorsque le bouton est allumé, les boutons USER 1 à 4 changent pour les boutons USER 5 à 8.

USER 5 à 8 s'affichent dans les paramètres USER sur l'écran d'état.

Panneau arrière

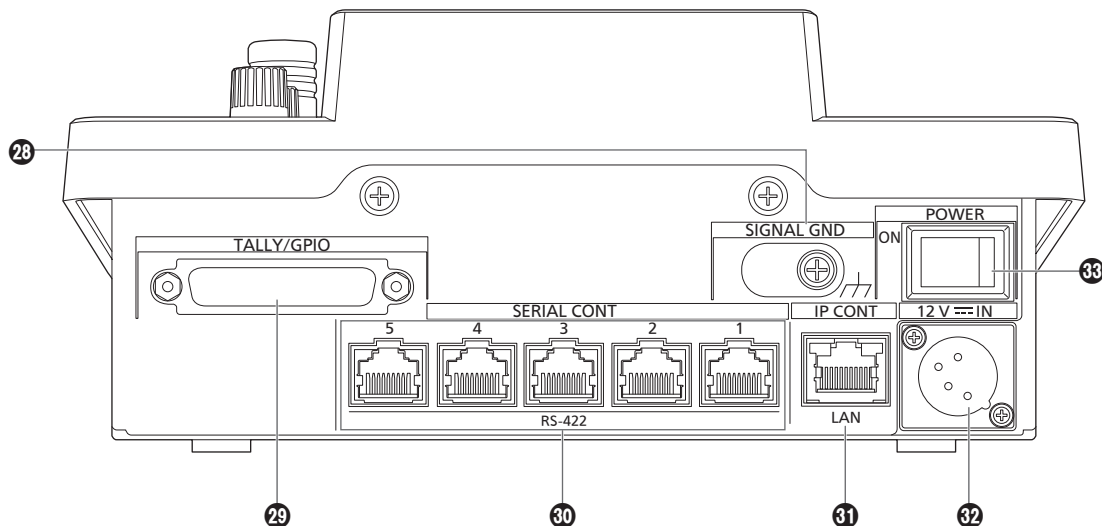

28 Borne de mise à la terre [SIGNAL GND]
La brancher à la prise de terre du système.

29 Connecteur TALLY/GPIO [TALLY/GPIO]
JST : JBY-25S-1A3F(LF) (SN)
Brancher un dispositif externe à ce connecteur pour recevoir des informations tally ou envoyer l'état de sélection de caméra. Utiliser un câble blindé pour brancher au connecteur.

30 Connecteurs SERIAL CONT 1 à 5 [SERIAL CONT 1 à 5] (RJ-45)
Connecter les caméras distantes qui prennent en charge une connexion en série sur ces connecteurs avec des câbles LAN. Les raccorder avec des câbles droits (câble blindé de catégorie 5e ou mieux).
Pour plus de détails, consulter "Connexions" (pages 15 à 17).

Remarque

- Ne pas raccorder les câbles de l'alimentation PoE à ces connecteurs.

31 Connecteur IP CONT [IP CONT] (RJ-45) (10BASE-T/100BASE-TX)
Brancher à ce connecteur une caméra distante ou un ordinateur qui prend en charge une connexion IP à l'aide d'un câble LAN. Lors du raccordement direct d'un dispositif à l'appareil, utiliser un câble croisé (câble blindé de catégorie 5e ou mieux). Lors d'un raccordement via un concentrateur (concentrateur de commutation) etc., utiliser un câble droit ou un câble croisé (câble de catégorie 5e).
Pour plus de détails, consulter "Connexions" (pages 15 à 17).

32 Douille DC IN [12V DC IN] (12 V CC) (Connecteur XLR)
Connecter une alimentation CC externe à ce connecteur.
● Utiliser un câble CC d'une longueur maximale de 2 m (6,6 ft) (en utilisant un câble AWG16).

Alimentation CC externe

Raccorder une fois assuré que la tension produite par l'alimentation CC externe est compatible avec la tension nominale de la caméra.
Sélectionner une intensité de courant de sortie pour l'alimentation CC externe ayant une marge supérieure à l'intensité totale du courant des dispositifs raccordés.
L'intensité totale du courant des dispositifs raccordés peut être calculée à l'aide de la formule suivante.

Consommation totale de l'électricité + tension

Lorsque la caméra est mise sous tension, un afflux de courant est généré. Une alimentation électrique insuffisante lors de la mise sous tension peut causer un dysfonctionnement. Nous vous conseillons d'utiliser une alimentation CC externe pouvant assurer le double de la capacité de consommation électrique totale de la caméra et des dispositifs raccordés mis en marche par enclenchement lorsque la caméra est mise sous tension (comme les objectifs, les récepteurs de microphone sans fil).

- S'assurer de l'alignement de la broche de la sortie CC de l'alimentation CC externe et du connecteur DC IN de la caméra et raccorder correctement la polarité.
Si l'alimentation +12 V est branchée par erreur à la prise GND, cela peut créer un feu ou un dysfonctionnement.

12V DC IN	
1	GND
2	—
3	—
4	+12V
HA16RA-4P (77) Hirose Electric Co.	

33 Interrupteur POWER [POWER]
Quand l'interrupteur POWER est sur ON, l'indicateur POWER (●) s'allume, et l'appareil est opérable.

Exemple de connexions IP

■ Connexions IP pour caméras distantes

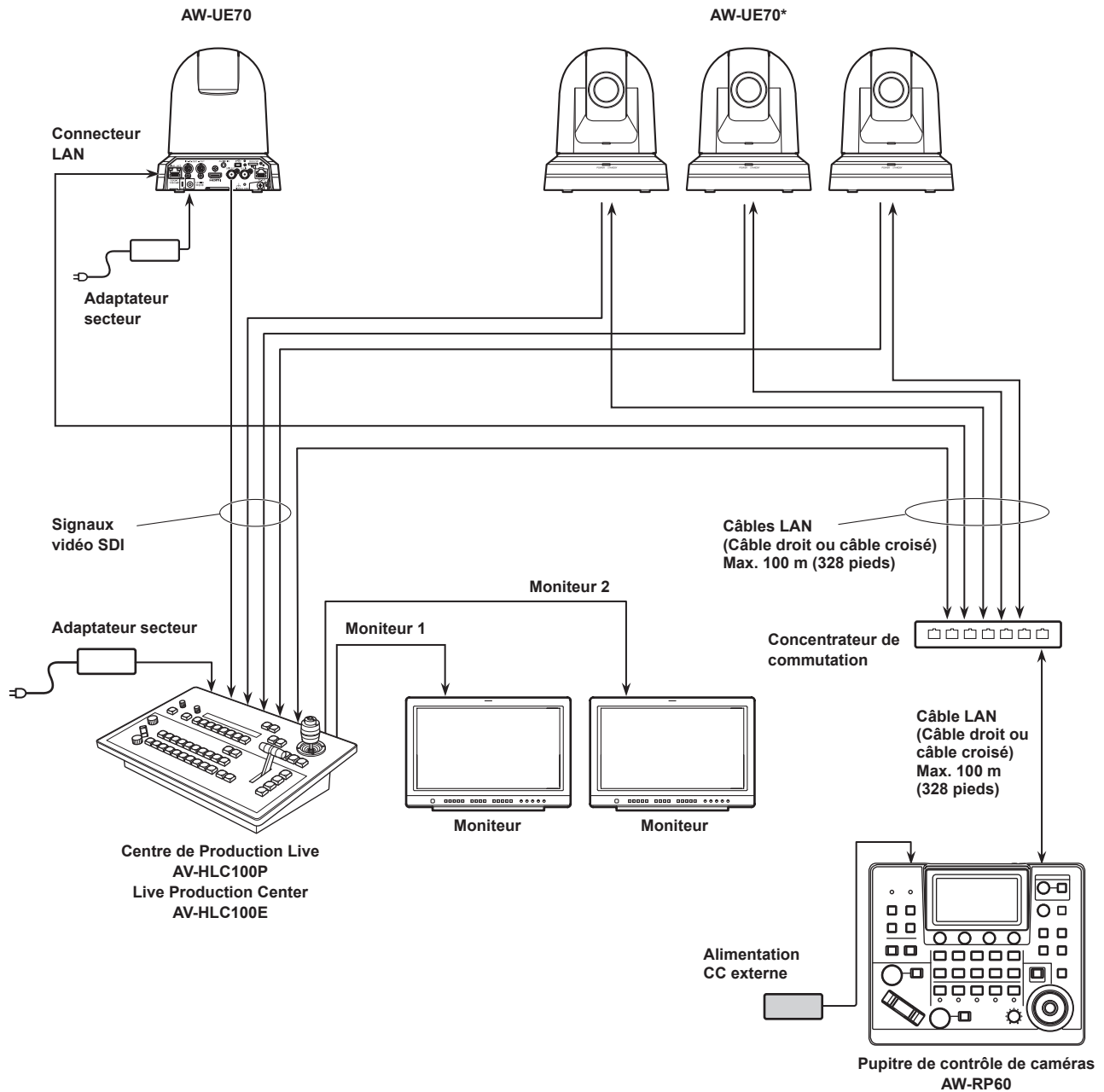

*: L'adaptateur secteur n'est pas indiqué dans le schéma ci-dessus.

- Utiliser un câble LAN de catégorie 5e.
- Il est possible de disposer d'un mélange de caméras distantes connectées via des connexions en série et des caméras distantes connectées via des connexions IP.
- Il est possible d'enregistrer jusqu'à 200 caméras distantes connectées via des connexions IP et des connexions en série en tant que destinations de contrôle à un appareil.

■ Connexions IP pour plusieurs appareils et des caméras distantes

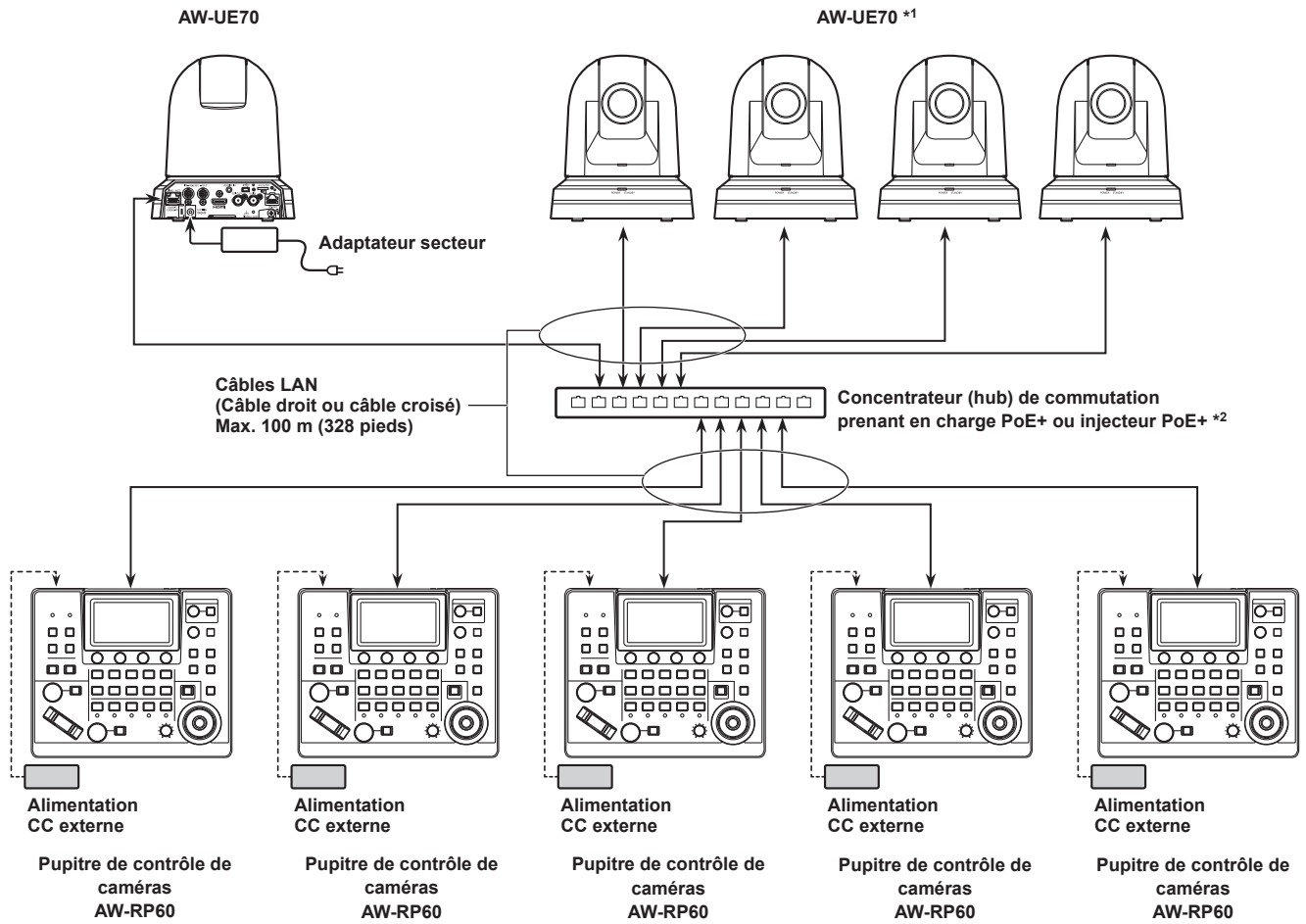

*1: L'adaptateur secteur n'est pas indiqué dans le schéma ci-dessus.

*2: L'alimentation peut également être fournie au AW-RP60 depuis un hub de commutation qui prend en charge la fonction PoE, un injecteur PoE, un hub de commutation prenant en charge la fonction PoE+ ou un injecteur PoE+.

- Utiliser un câble LAN de catégorie 5e.
- Une caméra distante peut être simultanément contrôlée depuis 5 appareils. (Lors d'une connexion IP)

■ Connexions IP pour un appareil et une caméra distante

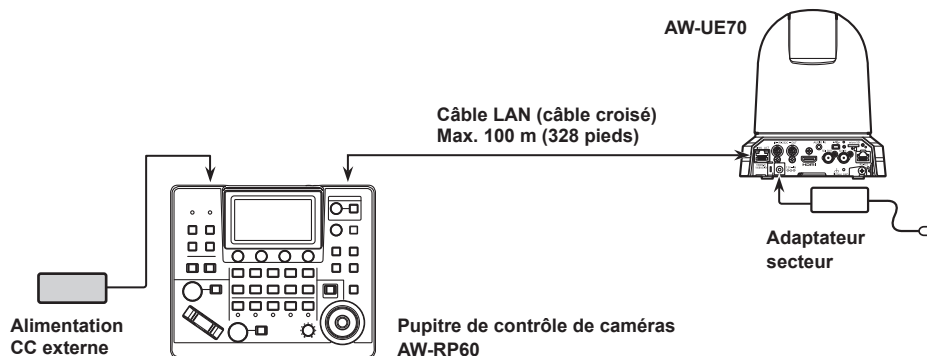

- Utiliser un câble croisé (câble de catégorie 5e) comme câble LAN.
- Pour raccorder toute autre caméra qu'une AW-UE70, consulter le mode d'emploi de la caméra.

Exemple de connexions en série

■ Connexions en série pour des caméras distantes

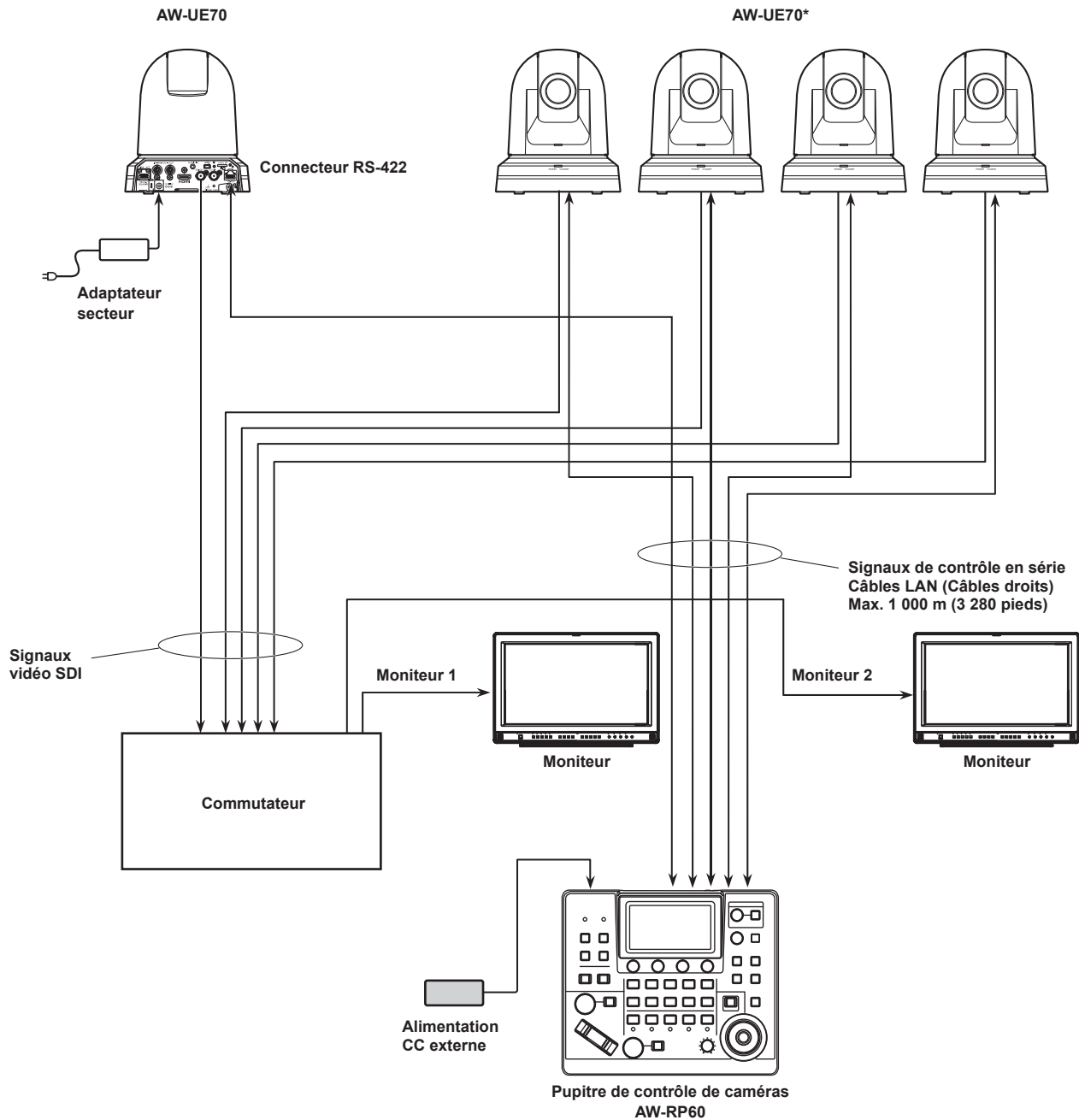

*: L'adaptateur secteur n'est pas indiqué dans le schéma ci-dessus.

- Utiliser un câble droit (câble de catégorie 5e) comme câble LAN.
- Quand des connexions en série sont utilisées, jusqu'à 5 caméras distantes peuvent être connectées à un appareil.
- Il est possible de disposer d'un mélange de caméras distantes connectées via des connexions IP et des caméras distantes connectées via des connexions en série.
- Il est possible d'enregistrer jusqu'à 200 caméras distantes connectées via des connexions IP et des connexions en série en tant que destinations de contrôle à un appareil.

Commandes de base de l'appareil

1. Mettre sous tension.

Mettre l'interrupteur POWER sur ON.

L'appareil est alimenté, et l'indicateur POWER est allumé.

- Lorsque l'élément [AUTO POWER] du menu [CAMERA] SYSTEM est réglé sur [ON], les caméras distantes sont mises sous tension lors de la mise en marche de l'appareil.

Cependant, ceci fonctionne uniquement lorsque la caméra distante est en état de veille.

Pour plus de détails, consultez "Comment mettre les caméras distantes sous tension" (page 19).

- Les caméras distantes sont liées lorsque l'élément [CONNECT MODE] du menu [CONNECT SETTING] SYSTEM est réglé sur [Serial] ou [LAN].

Pour plus de détails, consultez "Réglage des types de connexion (en série/IP/pas de connexion) pour les caméras distantes" (page 30).

2. Sélectionner une caméra distante.

Appuyer sur un bouton [CAMERA SELECTION] pour sélectionner la caméra distante à contrôler depuis l'appareil.

3. Régler la direction dans laquelle la caméra distante pointe.

Lorsque l'indicateur du bouton PAN/TILT / IRIS / ZOOM / FOCUS ENABLE [ENABLE] est allumé, utiliser le levier PAN/TILT pour régler la direction dans laquelle la caméra distante se dirige.

Remarque

- Lors de la mise sous tension, ne pas toucher avant que l'écran d'état s'affiche sur le panneau LCD.

4. Ajuster le zoom.

Lorsque l'indicateur du bouton PAN/TILT / IRIS / ZOOM / FOCUS ENABLE [ENABLE] est allumé, utiliser le bouton de ZOOM pour régler le zoom d'objectif.

Quand le côté TELE est pressé, le zoom est réglé en mode téléobjectif et quand le côté WIDE est pressé, il est réglé en mode grand angle.

Remarque

- Lors de la mise sous tension, ne pas toucher avant que l'écran d'état s'affiche sur le panneau LCD.

5. Ajuster l'iris de l'objectif.

Lorsque l'indicateur [ENABLE] du bouton PAN/TILT / IRIS / ZOOM / FOCUS ENABLE est allumé (ambré), tourner le cadran IRIS pour régler le diaphragme de l'objectif.

6. Ajuster la mise au point.

Lorsque l'indicateur [ENABLE] du bouton PAN/TILT / IRIS / ZOOM / FOCUS ENABLE est allumé, tourner le cadran FOCUS pour régler la mise au point d'objectif.

Si le bouton de mise au point one-touch est enfoncé pendant la mise au point manuelle, le mode passe en mode de mise au point automatique temporairement, et le sujet est mis au point automatiquement.

- L'OTAF (mise au point one-touch) est activée pour les caméras distantes équipées de la fonction OTAF.

7. Mettre hors tension.

Mettre l'interrupteur POWER sur OFF.

L'appareil est maintenant hors tension, et l'indicateur POWER s'éteint.

- Si l'appareil est mis hors tension, les caméras distantes connectées restent sous tension.
- Pour mettre les caméras distantes hors tension, sélectionner et exécuter [ALL OFF] ou [GRP OFF] dans l'élément [CAM POWER] du menu [CAMERA] SYSTEM.
Pour plus de détails, consultez "Comment mettre les caméras distantes hors tension" (page 20).

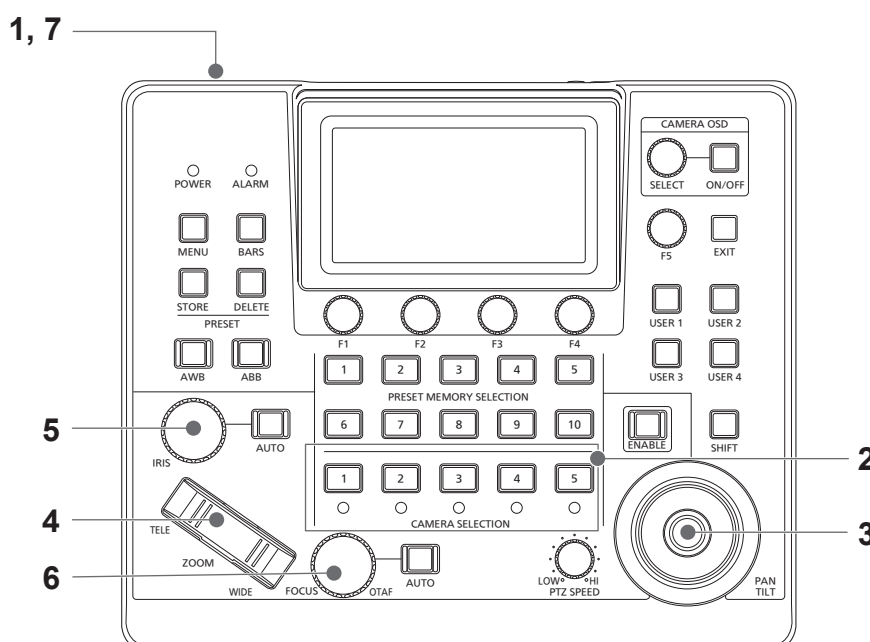

Comment mettre les caméras distantes sous et hors tension

Comment mettre les caméras distantes sous tension

Les caméras distantes en état de veille peuvent être mises sous tension à partir de l'appareil.

Les méthodes ci-dessous permettent de mettre une caméra sous tension.

- Mise sous tension d'une caméra
- Mise sous tension des caméras en même temps que la mise sous tension de l'appareil
- Mise sous tension de plusieurs caméras
 - ◇ Mise sous tension de toutes les caméras
 - ◇ Mise sous tension du groupe de caméras sélectionné

Ces méthodes sont décrites à tour de rôle ci-dessous.

Mise sous tension d'une caméra

1. Sélectionner la caméra distante.

Appuyer sur le bouton de sélection caméra applicable [CAMERA SELECTION] pendant 3 secondes, le nom de la caméra distante et les boutons [ON (F2)] et [OFF (F3)] s'affichent sur le panneau LCD.

Remarque

- Cette action est disponible lorsque l'écran d'état est affiché.

2. Avec le bouton de sélection de la caméra maintenu enfoncé, appuyer sur le cadran F2.



Mise sous tension des caméras en même temps que la mise sous tension de l'appareil

1. Appuyer sur le bouton [MENU].
2. Sélectionner le menu [CAMERA] SYSTEM pour afficher l'élément [AUTO POWER].

C001 : AW-UE70		TALLY : ■ ■	
CAMERA			
CAM POWER	AUTO POWER	CAM LOCK	
NON	ON	—	

3. Tourner le cadran F2 pour sélectionner [ON], puis appuyer dessus.

Les caméras distantes dont le réglage de l'élément [CAM1] à [CAM200] du menu [CONNECT SETTING] SYSTEM est réglé sur [Serial] ou [LAN] sont mises sous tension lorsque l'appareil est mis en marche.

Remarque

- Selon le nombre de caméras connectées, quelques minutes peuvent s'écouler avant de pouvoir utiliser l'appareil.

Mise sous tension de plusieurs caméras

1. Appuyer sur le bouton [MENU].
Appuyer sur le bouton [MENU] pour l'allumer.
2. Sélectionner le menu [CAMERA] SYSTEM pour afficher l'élément [CAM POWER].

C001 : AW-UE70		TALLY : ■ ■	
CAMERA			
CAM POWER	AUTO POWER	CAM LOCK	
NON	ON	—	

■ Mise sous tension de toutes les caméras

3. Tourner le cadran F1 pour sélectionner [ALL ON], puis appuyer dessus.

■ Mise sous tension du groupe de caméras sélectionné

3. Tourner le cadran F1 pour sélectionner [GRP ON], puis appuyer dessus.

Comment mettre les caméras distantes hors tension

Les caméras distantes peuvent être mises hors tension à partir de l'appareil.

Les méthodes ci-dessous permettent de mettre une caméra hors tension.

- Mise hors tension d'une caméra
- Mise hors tension de plusieurs caméras
 - ◇ Mise hors tension de toutes les caméras
 - ◇ Mise hors tension du groupe de caméras sélectionné

Ces méthodes sont décrites à tour de rôle ci-dessous.

Mise hors tension d'une caméra

1. Sélectionner la caméra distante.

Appuyer sur le bouton de sélection caméra applicable [CAMERA SELECTION] pendant 3 secondes, le nom de la caméra distante et les boutons [ON (F2)] et [OFF (F3)] s'affichent sur le panneau LCD.

Remarque

- Cette action est disponible lorsque l'écran d'état est affiché.

2. Avec le bouton de sélection de la caméra maintenu enfoncé, appuyer sur le cadran F3.



Mise hors tension de plusieurs caméras

1. Appuyer sur le bouton [MENU].

2. Sélectionner le menu [CAMERA] SYSTEM pour afficher l'élément [CAM POWER].

The LCD display shows the menu structure. At the top, it says 'C001 : AW-UE70' and 'TALLY: [red/green bar]'. Below that, the word 'CAMERA' is highlighted in a red box. Underneath, there is a table with four columns: 'CAM POWER', 'AUTO POWER', 'CAM LOCK', and an empty column. The 'CAM POWER' cell contains 'NON', 'AUTO POWER' contains 'ON', and 'CAM LOCK' contains a dash. Below this table are several rows of grey and black cells, representing other menu options.

CAM POWER	AUTO POWER	CAM LOCK	
NON	ON	—	

■ Mise hors tension de toutes les caméras

3. Tourner le cadran F1 pour sélectionner [ALL OFF], puis appuyer dessus.

■ Mise hors tension du groupe de caméras sélectionné

3. Tourner le cadran F1 pour sélectionner [GRP OFF], puis appuyer dessus.

Sélection d'un groupe de caméras

Cet appareil permet d'enregistrer jusqu'à 200 caméras distantes comme cibles de contrôle en configurant les paramètres de connexion pour chaque numéro de caméra de CAM1 à CAM200. Pour sélectionner une caméra distante à contrôler depuis ces caméras, il faut sélectionner le groupe de caméras auquel elle appartient au préalable.

Groupe de caméras	Numéros de caméra	Groupe de caméras	Numéros de caméra
1 à 5	CAM1 à CAM5	101 à 105	CAM101 à CAM105
6 à 10	CAM6 à CAM10	106 à 110	CAM106 à CAM110
11 à 15	CAM11 à CAM15	111 à 115	CAM111 à CAM115
16 à 20	CAM16 à CAM20	116 à 120	CAM116 à CAM120
21 à 25	CAM21 à CAM25	121 à 125	CAM121 à CAM125
26 à 30	CAM26 à CAM30	126 à 130	CAM126 à CAM130
31 à 35	CAM31 à CAM35	131 à 135	CAM131 à CAM135
36 à 40	CAM36 à CAM40	136 à 140	CAM136 à CAM140
41 à 45	CAM41 à CAM45	141 à 145	CAM141 à CAM145
46 à 50	CAM46 à CAM50	146 à 150	CAM146 à CAM150
51 à 55	CAM51 à CAM55	151 à 155	CAM151 à CAM155
56 à 60	CAM56 à CAM60	156 à 160	CAM156 à CAM160
61 à 65	CAM61 à CAM65	161 à 165	CAM161 à CAM165
66 à 70	CAM66 à CAM70	166 à 170	CAM166 à CAM170
71 à 75	CAM71 à CAM75	171 à 175	CAM171 à CAM175
76 à 80	CAM76 à CAM80	176 à 180	CAM176 à CAM180
81 à 85	CAM81 à CAM85	181 à 185	CAM181 à CAM185
86 à 90	CAM86 à CAM90	186 à 190	CAM186 à CAM190
91 à 95	CAM91 à CAM95	191 à 195	CAM191 à CAM195
96 à 100	CAM96 à CAM100	196 à 200	CAM196 à CAM200

Sélection d'un groupe de caméras

1. Appuyer sur le cadran F2 sur l'écran d'état.

L'élément [CAM GP] du groupe de caméras est sélectionné.

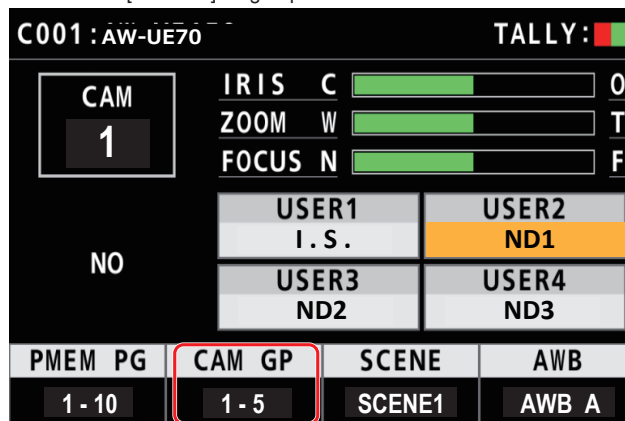

2. Tourner le cadran F2 pour sélectionner le groupe de caméras.

3. Appuyer sur le cadran F2.

Le groupe de caméras sera sélectionné.

Sélection d'une caméra distante

Il est possible d'appuyer sur un bouton de sélection de caméra [CAMERA SELECTION] pour sélectionner une caméra distante à contrôler.

Si un bouton de sélection de caméra est enfoncé, l'indicateur du bouton enfoncé s'allume et la caméra distante est sélectionnée.

L'état du voyant (LED d'état de la caméra) situé sous chaque bouton indique l'état de la caméra distante attribuée à chaque bouton de sélection de la caméra [1] à [5].

● LED d'état de la caméra et état de la caméra distante

État de la LED	État de la caméra distante	Connexion entre l'appareil et la caméra distante
Éteint	<ul style="list-style-type: none"> Le type de connexion du numéro de caméra correspondant est réglé sur [NON]. La caméra distante n'est pas alimentée. 	Connexion IP/ connexion en série
Allumé (ambré)	La caméra distante est en état de veille. Mettre l'appareil sous tension tel que décrit dans "Comment mettre les caméras distantes sous tension" (page 19).	Connexion IP/ connexion en série
Allumé (vert)	L'appareil est connecté à la caméra distante.	Connexion IP/ connexion en série

À propos des affichages des boutons de sélection de la caméra et des LED d'état de la caméra

● LED d'état de la caméra

État de la LED	État de la caméra distante
Éteint	Non connectée
Allumé (ambré)	Caméra en veille
Allumé (vert)	<ul style="list-style-type: none"> Caméra connectée Plusieurs AW-RP60 sont connectés à la caméra distante

● Boutons de sélection de caméra

État de l'éclairage du bouton	État de la caméra distante
Éteint	Non sélectionné
Allumé (vert)	G_TALLY ON (caméra non sélectionnée)
Allumé (rouge)	R_TALLY ON (caméra non sélectionnée)
Allumé (ambré)	Sélectionné <ul style="list-style-type: none"> La caméra change également pour cet état si une caméra avec R/G_TALLY ON est sélectionnée. Lorsqu'une caméra avec R/G_TALLY ON est sélectionnée, les informations TALLY s'affichent sur le panneau LCD.

Écran d'état

Affichage et fonctionnement de l'écran d'état

L'écran d'état apparaît comme affichage initial lorsque l'appareil est mis sous tension pour le démarrer.
L'écran d'état affiche les informations suivantes.

- Numéro de caméra
- Position de IRIS, ZOOM et FOCUS
- Informations à propos des attributions aux boutons USER

1. Affichage

L'écran d'état apparaît comme affichage initial lorsque l'appareil est mis sous tension pour le démarrer.

Durant le fonctionnement, l'écran d'état s'affiche lorsque tous les boutons du menu de la section des commandes du menu sont éteints.

2. Sélectionner la caméra distante à contrôler avec les boutons de sélection de caméra [CAMERA SELECTION].

Le bouton de la caméra sélectionnée s'allume.

Lorsque le bouton de sélection de caméra s'allume, il est possible de contrôler la caméra distante depuis l'appareil.

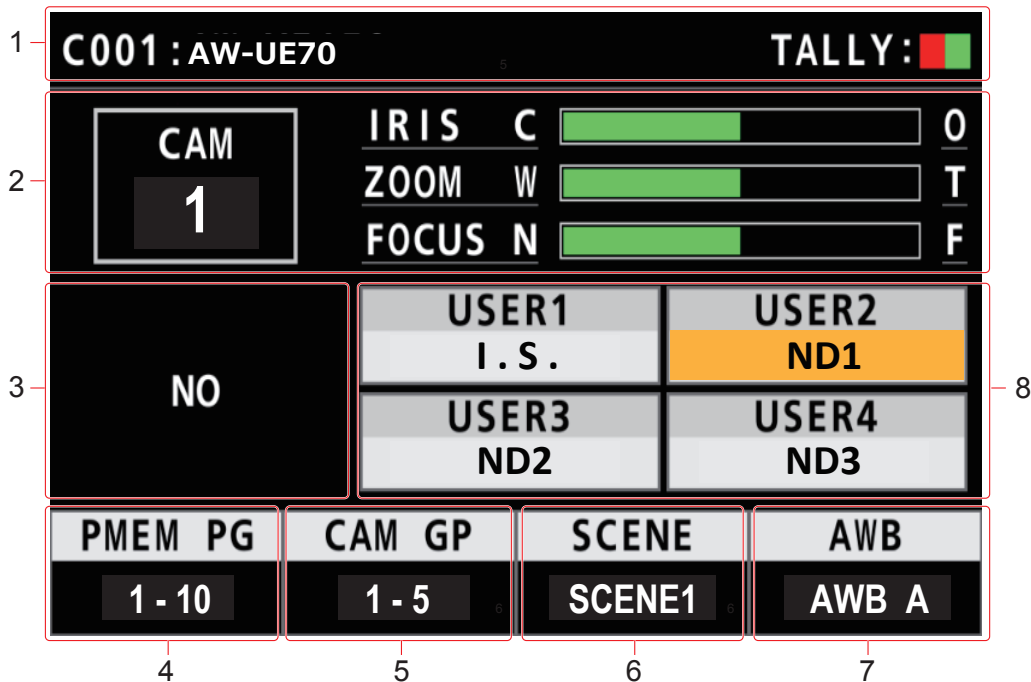

1	Nom de la caméra, information TALLY	Affiche le nom de la caméra actuellement sélectionnée et l'état de TALLY (R_TALLY ou G_TALLY). Lorsque la connexion avec la camera s'effectue par le réseau local (LAN), il est possible d'afficher jusqu'à 10 caractères du nom défini sur la caméra. Se reporter au mode d'emploi de la caméra pour connaître les réglages du nom de la caméra.
2	Numéro de la caméra, position de l'objectif	Affiche le numéro de la caméra actuellement sélectionnée et l'état de IRIS, ZOOM et FOCUS.
3	ALARM	Affiche les informations d'alarme notifiée par la caméra actuellement sélectionnée.
4	Groupe de mémoires prééglées	Affiche le numéro du groupe de mémoires prééglées. Les paramètres du groupe de mémoires prééglées sélectionné peuvent être attribués aux boutons [PRESET MEMORY SELECTION].
5	Groupe de caméras	Le numéro du groupe de caméras est affiché. Les paramètres du groupe de mémoires prééglées sélectionné peuvent être attribués aux boutons [CAMERA SELECTION].
6	SCENE	Affiche le numéro de SCENE. Il est possible de changer de SCENE.
7	Mode AWB	Affiche le mode AWB. Utiliser ceci pour sélectionner le mode AWB.
8	Information à propos des attributions de fonction	Les informations à propos des fonctions attribuées et l'état de USER1 à USER4 s'affichent. Lorsque le bouton [SHIFT] est allumé, ceci indique les informations d'attribution et l'état de USER5 à USER8.

Opérations de base pour les menus

Affichage et configuration des menus

Utiliser le bouton [MENU] et le panneau LCD de l'appareil pour actionner les menus.
Suivre la procédure suivante pour afficher le menu. Le menu s'affiche sur le panneau LCD (A) de l'appareil.

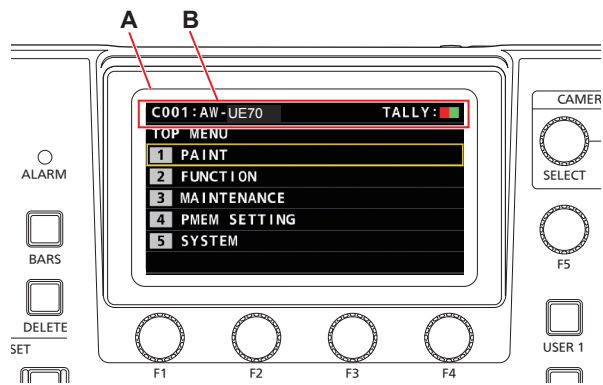

- A. Panneau LCD
- B. Affiche le numéro et le nom de la caméra actuellement sélectionnée et l'état TALLY.

Procédure de fonctionnement

1. Appuyer sur le bouton [MENU] pour afficher l'écran MENU.

Pour plus de détails, consultez "Groupe menu" (page 37).

- Appuyer une nouvelle fois sur le bouton [MENU] permet de désactiver l'affichage du menu et de faire apparaître l'écran d'état.

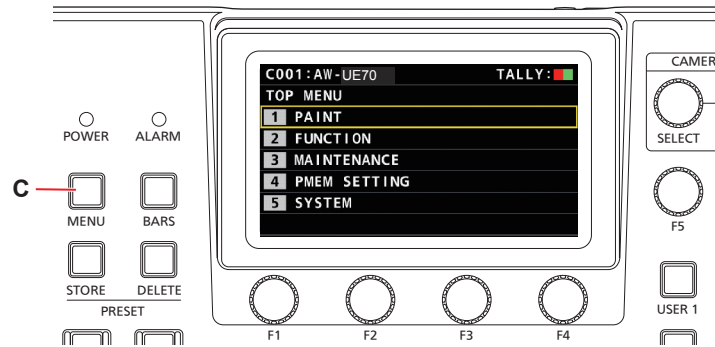

C. Bouton [MENU]

2. Tourner le cadran [F5] pour trouver le menu désiré et puis appuyer sur le cadran [F5] pour le sélectionner.

ou

Appuyer sur un bouton PRESET MEMORY SELECTION [1] à [5] pour sélectionner le menu désiré.

(Sélectionner le menu [MAINTENANCE] > [RP SETTING] > [MENU BT MODE], lorsque [PMEM OFF] est validé, il est possible de sélectionner le menu ci-dessus.)

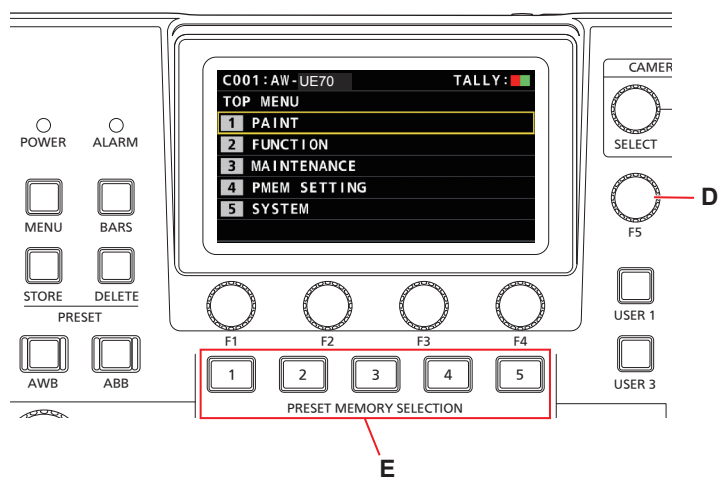

D. Cadran [F5]

E. Boutons PRESET MEMORY SELECTION [1] à [5]

3. Tourner le cadran [F5] pour trouver l'élément désiré et puis appuyer sur le cadran [F5] pour sélectionner le menu.

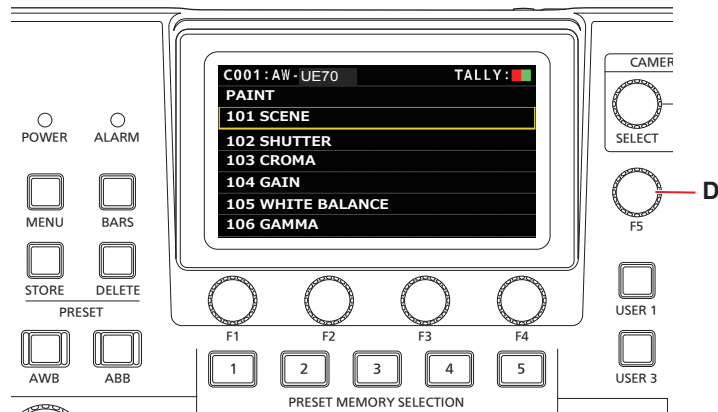

D. Cadran [F5]

4. Actionner les cadrans de commande du menu [F1] à [F4] (F) pour sélectionner l'élément à régler et puis appuyer pour valider.

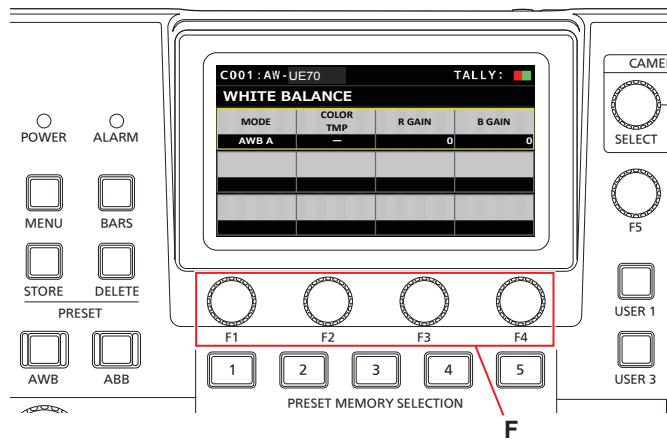

F. Cadrans de commande du menu

5. Actionner les cadrans de commande du menu [F1] à [F4] (F) pour changer les valeurs de réglage, etc. et puis appuyer pour valider.

Placer le bouton de sélection sur la même position que chaque élément sur l'écran.

Lorsque l'élément désiré clignote, appuyer sur le cadran correspondant pour le sélectionner.

Paramètres réseau de l'appareil

Pour contrôler une caméra distante connectée via une connexion IP à partir de l'appareil, il faut définir les paramètres réseau de l'appareil.

Remarque

- Le fonctionnement correct est impossible si la même adresse IP existe déjà dans le même réseau. Le message "IP Duplicate" peut s'afficher au démarrage, etc., lorsque des adresses IP dupliquées ont été détectées. Définir des adresses IP qui ne sont pas des duplications d'adresses IP existantes.

Réglage de l'adresse IP de l'appareil

- Appuyer sur le bouton [MENU].
- Sélectionner le menu [RP IP SET] SYSTEM.
- Actionner les cadrans de commande du menu pour sélectionner l'élément [IP] et puis appuyer pour valider.

C001 : AW-UE70		TALLY: 	
RP IP SET		1/3	
NETWORK SETTING			SAVE
STATIC			(push)
IP			
192	168	0	9
SUBNET			
255	255	255	0

- Il est réglé sur [192.168.0.9] par défaut.

- Utiliser les cadrans des commandes du menu pour régler l'adresse IP de l'appareil sur une qui soit différente de celle d'un autre dispositif.

Entrer cette adresse en 4 blocs de chiffres.

Si [SAVE] dans la première ligne n'est pas exécuté, les changements ne sont pas mis à jour.

- Le message "IP Duplicate" s'affiche lorsque l'adresse IP de la destination de connexion de la caméra distante est dupliquée et elle ne peut pas être mémorisée. Consulter "Adresses configurables" (page 28).

Remarques

- Pour que les réglages prennent effet, l'appareil doit être redémarré. Mettre l'appareil hors tension, puis une nouvelle fois sous tension.
- Consulter l'administrateur du réseau avant de régler l'adresse IP.

Réglage du masque de sous-réseau

- Appuyer sur le bouton [MENU].
- Sélectionner le menu [RP IP SET] SYSTEM.
- Actionner les cadrans de commande du menu pour sélectionner l'élément [SUBNET] et puis appuyer pour valider.

C001 : AW-UE70		TALLY: 	
RP IP SET		1/3	
NETWORK SETTING			SAVE
STATIC			(push)
IP			
192	168	0	9
SUBNET			
255	255	255	0

- Il est réglé sur [255.255.255.0] par défaut.

- Utiliser les cadrans des commandes du menu pour régler le masque de sous-réseau de l'appareil.

Entrer cette adresse en 4 blocs de chiffres.

Si [SAVE] dans la première ligne n'est pas exécuté, les changements ne sont pas mis à jour.

- "Unavailable Subnetmask setting" s'affiche si une valeur qui ne peut pas être définie est saisie. Consulter "Adresses configurables" (page 28).

Remarque

- Pour que les réglages prennent effet, l'appareil doit être redémarré. Mettre l'appareil hors tension, puis une nouvelle fois sous tension.

Réglage de la passerelle par défaut

1. Appuyer sur le bouton [MENU].
2. Sélectionner le menu [RP IP SET] SYSTEM.
3. Actionner les cadrans de commande du menu pour sélectionner l'élément [GATEWAY] et puis appuyer pour valider.

C001 : AW-UE70		TALLY: ■ ■	
RP IP SET		2/3	
GATEWAY			
192	168	0	1
PORT C1	PORT C2	PORT C3	PORT C4
61000	61002	61004	61006
PORT C5			
61008			

- Il est réglé sur [192.168.0.1] par défaut.

4. Utiliser les cadrans des commandes du menu pour régler la passerelle par défaut de l'appareil.

Entrer cette adresse en 4 blocs de chiffres.

Si [SAVE] à la première ligne du premier écran (1/3) n'est pas exécuté, le contenu modifié ne peut pas être validé.

Remarque

- Pour que les réglages prennent effet, l'appareil doit être redémarré. Mettre l'appareil hors tension, puis une nouvelle fois sous tension.

Affichage de l'adresse MAC

1. Appuyer sur le bouton [MENU].
2. Sélectionner le menu [RP IP SET] SYSTEM.
3. Actionner les cadrans de commande du menu pour sélectionner l'élément [MAC ADDRESS] et puis appuyer pour valider.

C001 : AW-UE70		TALLY: ■ ■	
RP IP SET		3/3	
MAC ADDRESS			
__**_**_**_**			

- Les adresses MAC peuvent seulement être affichées. Elles ne peuvent pas être modifiées.

Notes

Adresses configurables

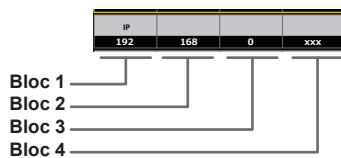

- Pour l'adresse IP, il est possible de régler les valeurs dans les plages suivantes.

Bloc 1 : 1 à 223	Bloc 2 : 0 à 255
Bloc 3 : 0 à 255	Bloc 4 : 1 à 254

Cependant, [127.0.0.1] ne peut pas être défini même s'il se trouve dans les plages ci-dessus.

- Pour le masque de sous-réseau, il est possible de régler les valeurs dans les plages suivantes.

Bloc 1 : 0 à 255	Bloc 2 : 0 à 255
Bloc 3 : 0 à 255	Bloc 4 : 0 à 255

Cependant, [0.0.0.0] et [127.0.0.1] ne peuvent pas être définis même s'ils se trouvent dans les plages ci-dessus.

Réglages pour se connecter aux caméras distantes

Pour contrôler les caméras distantes à partir de l'appareil et utiliser la fonction pour associer l'appareil, il faut définir les paramètres de connexion à l'avance.

Il existe deux façons de configurer les paramètres de connexion. Il est possible de configurer les paramètres sur l'appareil ou d'utiliser le logiciel d'implantation pour configurer les paramètres.

Cette section décrit la façon de configurer les paramètres sur l'appareil. Pour en savoir plus sur la façon d'utiliser le logiciel d'implantation pour configurer les paramètres, voir "Logiciel d'implantation" (page 73).

Remarques

- Toutes les caméras distantes sont réglées avec la même adresse IP lorsqu'elles sont sorties d'usine. Par conséquent, si plusieurs caméras distantes laissées dans leur état par défaut sont connectées par connexions IP puis actionnées depuis l'appareil, elles ne fonctionneront pas normalement.
- Lorsqu'une autre caméra distante qui est réglée sur la même adresse IP qu'une caméra distante existante qui doit être connectée parce que, par exemple, la caméra distante existante est remplacée, mettre l'appareil hors tension avant de procéder à la connexion. Si la caméra distante est raccordée sans que l'appareil ne soit mis hors tension, cette caméra distante risque de ne pas fonctionner correctement.

Réglages de la liaison

Sélectionner l'un des numéros de caméra CAM1 à CAM200 sur l'appareil permet d'identifier la caméra distante à contrôler. Lorsque la caméra distante à contrôler est connectée via une connexion IP, il faut définir une adresse IP qui n'est pas une duplication de celles des caméras distantes et associer au préalable chaque adresse IP et chaque numéro de caméra sur l'appareil afin de pouvoir les contrôler. Ces paramètres d'association sont appelés "réglages de la liaison" dans ce manuel.

Adresses IP de la destination de connexion

L'adresse IP de l'appareil pour l'identification de la cible de connexion (caméra distante) est appelée "adresse IP de la destination de connexion" dans ce manuel.

Une adresse IP de la destination de connexion est attribuée à chaque caméra distante connectée à l'appareil, parmi les numéros de caméra CAM1 à CAM200 pour un total de 200 adresses définies dans l'appareil. L'adresse IP de la destination de connexion de chaque numéro de caméra peut être vu dans le menu [SYSTEM] > [MANUAL IP SET/USER AUTH].

Vue générale des opérations et des menu liés

[SYSTEM] > [CONNECT SETTING]

Définir le type de connexion (série/IP/pas de connexion) pour la caméra distante à connecter pour chaque numéro de caméra.

[SYSTEM] > [AUTO IP SET] > [AUTO SET]

Utiliser ce menu pour configurer automatiquement les réglages pour la liaison avec les caméras distantes. (Réglage IP automatique)
Les deux modes de fonctionnement sont les suivants.

RENEW	Configure les réglages de la liaison par l'appareil en renouvelant les adresses IP définies sur les caméras distantes.
KEEP	Configure les réglages de la liaison en conservant les adresses IP définies sur les caméras distantes, et en renouvelant les adresses IP de destination de connexion définies sur l'appareil.

[SYSTEM] > [MANUAL IP SET/USER AUTH]

Utiliser ce menu pour vérifier ou modifier manuellement l'adresse IP de la destination de connexion définie pour chaque numéro de caméra.

Réglage des types de connexion (en série/ IP/pas de connexion) pour les caméras distantes

1. Définir les types de connexion pour les numéros de caméra CAM1 à CAM200.

Afficher les éléments de menu avec [SYSTEM] > [CONNECT SETTING].

C001 : AW-UE70		TALLY: ■ ■	
CONNECT SETTING		1/17	
CAM SEL	CONNECT MODE		
1	Serial		
CAM1	CAM2	CAM3	CAM4
Serial	NON	NON	NON
CAM5	CAM6	CAM7	CAM8
NON	NON	NON	NON

2. Régler avec le cadran F1 et le cadran F2.

Il est possible de préciser le numéro de caméra (cadran F1) et le type de connexion (cadran F2) sur la première ligne.

La deuxième ligne et les suivantes affichent le type de connexion pour chaque numéro de caméra et il est possible de les régler. Le type de connexion clignote lorsque le paramètre est modifié, alors appuyer sur le cadran pour valider le changement.

NON : Pas de connexion (par défaut)

Serial : Connexion en série

LAN : Connexion IP

- Les connecteurs SERIAL CONT [1] à [5] pour les connexions en série correspondent à chacun des numéros de caméra CAM1 à CAM5.

La connexion en série [Serial] ne peut pas être sélectionnée pour les numéros de caméra CAM6 à CAM200.

Remarque

- Lors de l'exécution des étapes décrites dans "Réglage IP automatique" (pages 30 à 34), régler le numéro de caméra cible sur [NON].

Réglage automatique des adresses IP (Réglage IP automatique)

Lorsque "Réglage IP automatique" est exécuté, les réglages pour la liaison entre les caméras distantes au sein du même sous-réseau que l'appareil sont configurés automatiquement.

Les explications suivantes sont divisées en deux parties, la configuration des réglages pour la première fois (quand les caméras distantes et le commutateur sont à l'état par défaut de la sortie d'usine) et l'introduction des caméras distantes supplémentaires dans un environnement dans lequel les connexions IP sont déjà utilisées.

À la première configuration des réglages

<Vue générale de l'opération>

Avec [SYSTEM] > [AUTO IP SET], régler l'élément [AUTO SET] sur [RENEW], alors la liaison est réglée en exécutant SETTING dans [EXEC].

Lorsque l'élément [AUTO SET] est sur [RENEW], l'appareil recherche d'abord au sein du même sous-réseau. Après ça, chaque caméra distante détectée est attribuée à un numéro de caméra dans l'ordre. À ce moment, chaque adresse IP de caméra distante est écrasée par la valeur de l'adresse IP de la destination de connexion définie pour chaque numéro de caméra correspondant sur l'appareil.

Exemple :

- (1) Adresses IP définies pour les caméras distantes A, B et C (état par défaut).

Caméra distante A : 192.168.0.10

Caméra distante B : 192.168.0.10

Caméra distante C : 192.168.0.10

- (2) Types de connexion définis sur l'appareil ([SYSTEM] > [CONNECT SETTING])

CAM1 : NON

CAM2 : NON

CAM3 : NON

- (3) Adresses IP de la destination de connexion définies sur l'appareil ([SYSTEM] > [MANUAL IP SET/USER AUTH])

CAM1 : 192.168.0.10

CAM2 : 192.168.0.11

CAM3 : 192.168.0.12

Si l'élément [AUTO SET] est réglé sur [RENEW] dans cet état, les adresses IP des caméras distantes A à C sont écrasées par les valeurs suivantes, et une liaison est établie avec chacun des numéros de caméra CAM1 à CAM3.

Caméra distante A : 192.168.0.10

Caméra distante B : 192.168.0.11

Caméra distante C : 192.168.0.12

Notes

L'adresse IP attribuée à la caméra est le numéro suivant celui de l'adresse IP de cet appareil.

Si l'adresse IP de cet appareil est 192.168.0.9 alors les attributions démarrent à partir de 192.168.0.10.

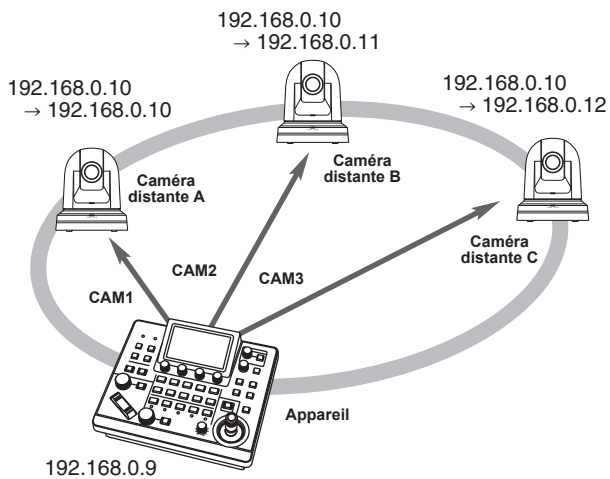

- Pour les numéros de caméra pour lesquels "Réglage IP automatique" est exécuté, le type de connexion devient [LAN] et les numéros de caméra sont exclus des cibles de réglage la prochaine fois que "Réglage IP automatique" est exécuté.

<Procédure d'opération>

Remarque

- Avant de configurer les réglages, vérifier que les types de connexion des caméras distantes sont [NON].

Réglages des types de connexion

Menu SYSTEM → CONNECT SETTING → éléments [CAM1] à [CAM200]

1. Connecter les caméras distantes et l'appareil au réseau dans le même sous-réseau.
2. Sélectionner le menu [AUTO IP SET] SYSTEM, tourner le cadran F1 pour régler l'élément [AUTO SET] sur [RENEW] puis appuyer sur le cadran F1.

C001 : AW-UE70		TALLY: ■ ■	
AUTO IP SET		1/1	
AUTO SET	NEW	TOTAL	EXEC
RENEW			NON

Le nombre de dispositifs pouvant être actuellement gérés par l'appareil (Toutes les caméras distantes et le nombre de dispositifs nouvellement détecté sont affichés dans [NEW] et [TOTAL].)

NEW : Caméras nouvellement détectées

TOTAL : Le nombre de dispositifs actuellement gérés par l'appareil

3. Tourner [EXEC] (cadran F4) pour sélectionner [SETTING], puis appuyer sur le cadran F4.

Le "Réglage IP automatique" démarre.

Le message "AUTO IP SETTING" s'affiche tandis que "Réglage IP automatique" est exécuté.

- Le message "COMPLETE" s'affiche lorsque le processus complet a réussi.
Les caméras distantes se relancent automatiquement et redémarrent avec les nouvelles adresses IP configurées.
Les caméras distantes peuvent maintenant être opérées à partir de l'appareil.
- Le message "SET UP ERR" s'affiche si le réglage de l'adresse IP a échoué.
La cause du problème est sans doute un mauvais fonctionnement du réseau.
Vérifier les branchements du concentrateur et des câbles LAN, puis relancer "Réglage IP automatique".

Pour ajouter des caméras distantes supplémentaires dans un environnement où des connexions IP sont déjà utilisées

Les réglages peuvent être configurés en utilisant le "Réglage IP automatique" même en ajoutant des caméras distantes supplémentaires dans un environnement dans lequel les connexions IP sont déjà utilisées.

Les deux méthodes suivantes sont possibles.

1. **Changer automatiquement l'adresse IP définie sur le dispositif supplémentaire à introduire à partir de l'appareil**
2. **Laisser les adresses IP des dispositifs supplémentaires à introduire inchangées et mettre automatiquement à jour les adresses IP de la destination de connexion définies sur l'appareil**

■ Changer automatiquement l'adresse IP définie sur le dispositif supplémentaire à introduire à partir de l'appareil

<Vue générale de l'opération>

En exécutant [RENEW] dans l'élément [AUTO SET] du menu SYSTEM [AUTO IP SET], les liaisons sont définies.

Avec [RENEW], l'appareil recherche d'abord au sein du même sous-réseau. Ensuite, les liaisons sont définies entre les caméras distantes récemment détectées et les numéros de caméra pour lequel le type de connexion est réglé sur [NON] sur l'appareil.

À ce moment, les adresses IP des caméras distantes sont écrasées par les valeurs des adresses IP de destination de connexion définies sur l'appareil.

Exemple :

(1) L'opération est réalisée avec les trois caméras distantes A, B et C réglées sur CAM1, CAM2 et CAM3, respectivement.

(2) La nouvelle caméra distante D (avec la valeur d'adresse IP suivante) est ajoutée.

Caméra distante D : 192.168.0.10

(3) Types de connexion définis sur l'appareil ([SYSTEM] > [CONNECT SETTING])

- CAM1** : LAN
- CAM2** : LAN
- CAM3** : LAN
- CAM4** : NON

(4) Adresse IP de la destination de connexion définie sur l'appareil ([SYSTEM] > [MANUAL IP SET/USER AUTH])

CAM4 : 192.168.0.13

Si [RENEW] est exécuté dans cet état, l'adresse IP de la caméra distante D est écrasée par la valeur suivante, et une liaison est définie avec le numéro de caméra CAM4.

Caméra distante D : 192.168.0.13

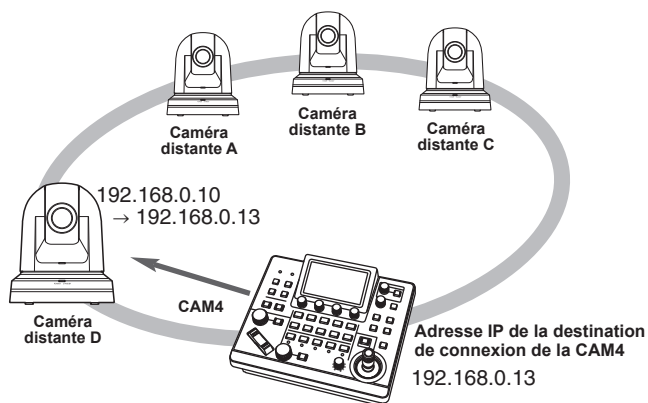

- En connectant une caméra distante pour laquelle l'adresse IP a été modifiée à l'aide d'un ordinateur personnel ou d'un autre dispositif après qu'une liaison ait été définie sur l'appareil avec le réglage IP automatique, puis en exécutant [RENEW], la même adresse IP que celle qui était définie lorsque le réglage IP automatique a été exécuté la première fois, est à nouveau définie pour la caméra correspondante.

<Procédure d'opération>

1. **Connecter les caméras distantes supplémentaires à ajouter et l'appareil au réseau au sein du même sous-réseau.**
2. **Sélectionner le menu SYSTEM [AUTO IP SET], tourner le cadran F1 pour afficher [RENEW], puis appuyer sur le cadran F1.**

C001 : AW-UE70			TALLY : ■ ■
AUTO IP SET			1/1
AUTO SET	NEW	TOTAL	EXEC
RENEW			NON

Le nombre de dispositifs pouvant être actuellement gérés par l'appareil (Toutes les caméras distantes et le nombre de dispositifs nouvellement détecté sont affichés dans [NEW] et [TOTAL].)

NEW : Caméras nouvellement détectées

TOTAL : Le nombre de dispositifs actuellement gérés par l'appareil + le nombre de nouveaux dispositifs détectés

3. Régler [EXEC] (cadran F4) sur [SETTING], puis appuyer sur le cadran F4.

Le "Réglage IP automatique" démarre.

Le message "AUTO IP SETTING" s'affiche tandis que "Réglage IP automatique" est exécuté.

- Le message "COMPLETE" s'affiche lorsque le processus complet a réussi.
Les caméras distantes sont automatiquement relancées, et elles redémarrent avec les nouvelles adresses IP qui ont été définies. Les caméras distantes peuvent maintenant être opérées à partir de l'appareil.
- Le message "SET UP ERR" s'affiche si le réglage de l'adresse IP a échoué.
La cause du problème est sans doute un mauvais fonctionnement du réseau.
Vérifier les branchements du concentrateur et des câbles LAN, puis relancer "Réglage IP automatique".

■ Laisser les adresses IP des dispositifs supplémentaires à introduire inchangées et mettre automatiquement à jour les adresses IP de la destination de connexion définies sur l'appareil

<Vue générale de l'opération>

En exécutant [KEEP] dans l'élément [AUTO SET] du menu SYSTEM [AUTO IP SET], les liaisons sont définies.

Avec [KEEP], l'appareil recherche d'abord au sein du même sous-réseau.

Ensuite, les liaisons sont définies entre les caméras distantes récemment détectées et les numéros de caméra pour lequel le type de connexion est réglé sur [NON] sur l'appareil.

À ce moment, les adresses IP des caméras distantes sont conservées et les valeurs d'adresses IP de destination de connexion définies sur l'appareil sont écrasées.

Exemple :

(1) L'opération est réalisée avec les trois caméras distantes A, B et C réglées sur CAM1, CAM2 et CAM3, respectivement.

(2) La nouvelle caméra distante D (avec la valeur d'adresse IP suivante) est ajoutée.

Caméra distante D : 192.168.0.20

(3) Types de connexion définis sur l'appareil ([SYSTEM] > [CONNECT SETTING])

CAM1 : LAN

CAM2 : LAN

CAM3 : LAN

CAM4 : NON

(4) Adresse IP de la destination de connexion définie sur l'appareil ([SYSTEM] > [MANUAL IP SET/USER AUTH])

CAM4 : 192.168.0.13

Lorsque [KEEP] est exécuté dans cet état, l'adresse IP de la caméra distante D n'est pas modifiée, l'adresse IP de la destination de connexion définie sur l'appareil est écrasée par la valeur suivante, et une liaison est établie avec la caméra distante D.

Adresse IP de la destination de connexion de la CAM4 :
192.168.0.20

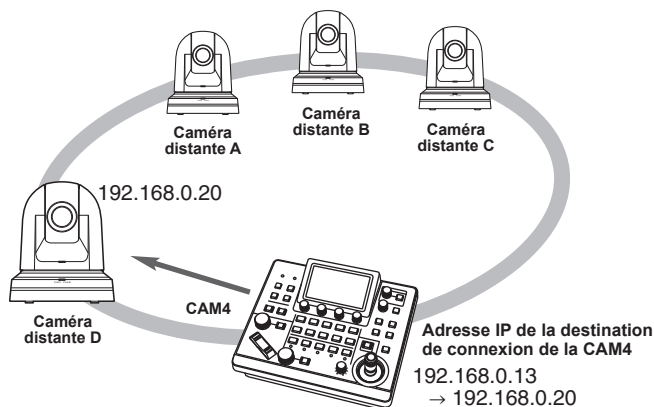

- Si les numéros de caméra pour lesquels le type de connexion n'est pas défini sur [Serial] comprennent un numéro de caméra pour lequel l'adresse IP de destination de connexion est définie sur la même valeur que l'adresse IP d'une caméra distante détectée, l'adresse IP de destination de connexion définie sur l'appareil n'est pas mise à jour. L'adresse IP de la destination de connexion est conservée et une liaison est établie pour le numéro de caméra correspondant et la caméra distante.

Remarque

- Régler le masque de sous-réseau de l'appareil ou de la caméra distante sur la même valeur. Si les masques de sous-réseau sont différents, aucune commande utilisant le réseau ne sera possible.

<Procédure d'opération>

1. Connecter les caméras distantes supplémentaires à ajouter et l'appareil au réseau au sein du même sous-réseau.
2. Sélectionner le menu SYSTEM [AUTO IP SET], tourner le cadran F1 pour afficher [KEEP], puis appuyer sur le cadran F1.

C001 :AW-UE70		TALLY : ■ ■	
AUTO IP SET		1/1	
AUTO SET	NEW	TOTAL	EXEC
KEEP			NO?

Le nombre de dispositifs pouvant être actuellement gérés par l'appareil (Toutes les caméras distantes et le nombre de dispositifs nouvellement détecté sont affichés dans [NEW] et [TOTAL].)

NEW : Caméras nouvellement détectées

TOTAL : Le nombre de dispositifs actuellement gérés par l'appareil + le nombre de nouveaux dispositifs détectés

3. Régler [EXEC] (cadran F4) sur [SETTING], puis appuyer sur le cadran F4.

Le "Réglage IP automatique" démarre.

Le message "AUTO IP SETTING" s'affiche tandis que "Réglage IP automatique" est exécuté.

- Le message "COMPLETE" s'affiche lorsque le processus complet a réussi.
Les caméras distantes peuvent maintenant être opérées à partir de l'appareil.
- Le message "IP Duplicate!" s'affiche si l'adresse IP d'un dispositif déjà mis en route et l'adresse IP d'une caméra distante qui est en train d'être ajoutée sont les mêmes et le réglage de la liaison n'est pas effectué.
Vérifier les adresses IP des caméras distantes supplémentaires à ajouter, puis effectuer une nouvelle fois "Réglage IP automatique".
- Le message "SET UP ERR" s'affiche si le réglage de l'adresse IP a échoué.
La cause du problème est sans doute un mauvais fonctionnement du réseau.
Vérifier les branchements du concentrateur et des câbles LAN, puis relancer "Réglage IP automatique".

Notes

Détection de dispositif de connexion

- Lorsque le nombre des nouveaux dispositifs détectés par [RENEW] ou [KEEP] dépasse le nombre de dispositifs pouvant être mémorisé (200 caméras distantes), "C/S OVER!" apparaît.
Le réglage IP automatique peut être exécuté même dans cet état, mais les adresses IP seront définies uniquement pour les numéros des dispositifs qui peuvent être mémorisés.
- L'appareil peut ne pas être en mesure de détecter toutes les caméras distantes quand, par exemple, plusieurs caméras distantes sont démarrées en même temps.
Dans ce cas, sélectionner [RETRY] dans l'élément [EXEC] et appuyer sur le cadran F4 pour réessayer.
- Si le nombre de dispositifs récemment détectés ne correspond pas au nombre de dispositifs réellement définis, si par exemple une caméra distante n'est pas mise en marche, etc., résoudre le problème puis sélectionner [RETRY] dans l'élément [EXEC] et appuyer sur le cadran F4 pour réessayer.

Remarques

- En ajoutant un autre pupitre de contrôle de caméras (AW-RP60 [cet appareil]), régler une adresse IP qui n'est pas une duplication d'une adresse IP au sein du même réseau avant de procéder à la connexion.
- Exécuter "Réglage IP automatique" lorsque les dispositifs non applicables au réglage IP automatique (dispositifs autres que les caméras distantes) sont non opérationnels sur le même réseau. Après avoir exécuté "Réglage IP automatique", connecter ces dispositifs après avoir vérifié qu'il n'y a aucune adresse IP dupliquée au sein du même réseau.

Réglage manuel des adresses IP de destination de connexion (caméras distantes) et du numéro de port

Utiliser la procédure suivante lors de la connexion (via un routeur) des caméras distantes dont les adresses IP ne peuvent pas être définies selon les étapes suivantes dans "Réglage IP automatique" ou pour configurer manuellement les réglages de la liaison pour l'appareil et les caméras distantes.

1. Sélectionner le menu [MANUAL IP SET/USER AUTH] SYSTEM.
2. Tourner le cadran F1 pour afficher le numéro de la caméra dont les réglages doivent être modifiés, puis appuyer dessus pour valider.

C001 : AW-UE70			TALLY :	
MANUAL IP SET / USER AUTH			1/2	
CAM SEL				
CAM1				
CAM IP				
192	168	0	10	
PORT			SAVE	
80			(push)	

3. Définir l'adresse IP (caméra distante) et le numéro de PORT.

Utiliser [CAM SEL] sur la première ligne pour sélectionner le numéro de la caméra pour laquelle il faut définir l'adresse IP qui sera la destination de connexion.

La deuxième ligne et les suivantes affichent l'adresse IP et le numéro de PORT existants pour chaque numéro de caméra correspondant.

Régler l'adresse IP de la destination de connexion dans [CAM IP] sur la deuxième ligne.

L'écran est divisé en 4 blocs et ils sont réglés à l'aide des cadrans F1 à F4.

Régler le numéro de PORT de la destination de connexion dans [PORT] sur la troisième ligne à l'aide du cadran F1.

Exécuter [SAVE] après le réglage. Les paramètres de l'adresse IP et du numéro de PORT définis ne sont pas mis à jour si [SAVE] n'est pas exécuté.

Le réglage est également possible pour les numéros de caméra dont le type de connexion est [NON] ou [Serial] dans [SYSTEM] > [CONNECT SETTING].

- Il est réglé sur la valeur suivante par défaut.

CAM1 : 192.168.0.10
↓
CAM200 : 192.168.0.209

- Lorsque l'adresse IP de la destination de connexion est modifiée, les vérifications sont effectuées pour les adresses IP dupliquées définies dans les autres éléments.
Le message "IP Duplicate!" s'affiche si l'adresse IP est dupliquée.
- Le message "Unavailable network setting" s'affiche si le numéro de PORT précisé ne peut pas être défini.

■ Numéros de port configurables

Il est possible de régler une valeur dans la plage de 1 à 65535. Cependant, les valeurs suivantes ne peuvent pas être définies même si elles se trouvent dans cette plage.

20, 21, 23, 25, 42, 53, 67, 68, 69, 110, 123, 161, 162, 995, 10669, 10670

Remarque

- Les adresses IP définies sur les caméras distantes ne sont pas modifiées par cette opération.

Paramétrer le compte utilisateur de la caméra à connecter

Paramétrer les informations de compte de la caméra à connecter.

1. Sélectionner le menu [MANUAL IP SET/USER AUTH] SYSTEM.
2. Actionner les cadrans de commande du menu pour sélectionner [USER NAME] et puis appuyer pour valider.

C001 : AW-UE70		TALLY :	
MANUAL IP SET / USER AUTH		2/2	
USER NAME			
PASSWORD			
RETYPE PASSWORD	SAVE		
	NO?		

3. Sélectionner un compte qui a déjà été paramétré dans la caméra.

Pour saisir le compte, sélectionner un seul caractère en tournant le cadran F1 et appuyer chaque fois pour le valider.

Appuyer sur le cadran F2 pour supprimer le caractère.

4. Actionner les cadrans de commande du menu pour sélectionner l'élément [SAVE].

5. Tourner le cadran F4 pour sélectionner [Yes], et valider en appuyant sur le cadran F4.

Si [SAVE] n'est pas exécuté, les changements ne sont pas répercutés dans l'appareil.

Initialisation des adresses IP de destination de connexion définies sur l'appareil

Utiliser la procédure suivante pour initialiser les types de connexion et les adresses IP de destination de connexion définies sur l'appareil.

1. Sélectionner le menu [RP INITIALIZE] MAINTENANCE.
2. Actionner les cadrans de commande du menu pour sélectionner [INIT ALL] et puis appuyer pour valider.

C001 :AW-UE70		TALLY: ■ ■	
RP INITIALIZE		1/1	
INIT ALL	INIT		
NO?	NO?		

3. Tourner le cadran F1 pour exécuter l'initialisation.

Les réglages pour la connexion avec les caméras distantes sont initialisés.

Lorsque cette action est effectuée, tous les paramètres de cet appareil sont remis sur leur état d'usine par défaut.

Notes

- [CAM1] est initialisé sur [Serial].
[CAM2] à [CAM200] sont initialisés sur [NON].
 - Si l'adresse IP de l'appareil est modifiée, les adresses IP de destination de connexion sont modifiées automatiquement.
 - Les adresses IP suivant l'adresse IP de l'appareil sont définies pour les numéros de caméra dans l'ordre ascendant.
-

Menu

Groupe menu

PAINT	SCENE	⇒ "SCENE" (page 38)
	SHUTTER	⇒ "SHUTTER" (page 39)
	CHROMA	⇒ "CHROMA" (page 39)
	GAIN	⇒ "GAIN" (page 40)
	WHITE BALANCE	⇒ "WHITE BALANCE" (page 40)
	GAMMA	⇒ "GAMMA" (page 41)
	DRS	⇒ "DRS" (page 41)
	DTL	⇒ "DTL" (page 42)
	COLOR CORRECT	⇒ "COLOR CORRECT" (page 42)
	DNR	⇒ "DNR" (page 44)
	PEDESTAL	⇒ "PEDESTAL" (page 45)
	CONTRAST	⇒ "CONTRAST" (page 45)
	FUNCTION	USER ASSIGN
CAMERA INFO		⇒ "CAMERA INFO" (page 48)
PTZ INFO1		⇒ "PTZ INFO1" (page 49)
PTZ INFO2		⇒ "PTZ INFO2" (page 50)
HOUSING		⇒ "HOUSING" (page 51)
CROP		⇒ "CROP" (page 52)
MAINTENANCE	RP SETTING	⇒ "RP SETTING" (page 53)
	RP INITIALIZE	⇒ "RP INITIALIZE" (page 54)
	RP VERSION	⇒ "RP VERSION" (page 55)
	GPI TALLY	⇒ "GPI TALLY" (page 56)
	GPIO CAM SEL	⇒ "GPIO CAM SEL" (page 57)
	GPO CAM.G	⇒ "GPO CAM.G" (page 59)
	GPI PMEM	⇒ "GPI PMEM" (page 60)
	GPI PMEM.G	⇒ "GPI PMEM.G" (page 61)
PMEM	PMEM LIST	⇒ "PMEM LIST" (page 64)
	SETTING	⇒ "SETTING" (page 65)
SYSTEM	CAMERA	⇒ "CAMERA" (page 67)
	CONNECT SETTING	⇒ "CONNECT SETTING" (page 68)
	MANUAL IP SET/USER AUTH	⇒ "MANUAL IP SET/USER AUTH" (page 69)
	AUTO IP SET	⇒ "AUTO IP SET" (page 70)
	RP IP SET	⇒ "RP IP SET" (page 71)
	TRACKING	⇒ "TRACKING" (page 72)

PAINT

⇒“SCENE” (page 38)
⇒“SHUTTER” (page 39)
⇒“CHROMA” (page 39)
⇒“GAIN” (page 40)
⇒“WHITE BALANCE” (page 40)
⇒“GAMMA” (page 41)
⇒“DRS” (page 41)
⇒“DTL” (page 42)
⇒“COLOR CORRECT” (page 42)
⇒“DNR” (page 44)
⇒“PEDESTAL” (page 45)
⇒“CONTRAST” (page 45)

■ **SCENE**

- Les valeurs de réglage et les éléments de réglage disponibles dépendent de la caméra connectée.

C001 : AW-UE70		TALLY: 	
SCENE		1/1	
SCENE			
SCENE1			

Option	Détails du réglage
SCENE	Le mode de prise de vues correspondant aux conditions de prise de vues est sélectionné ici.

■ SHUTTER

● Les valeurs de réglage et les éléments de réglage disponibles dépendent de la caméra connectée.

C001 :AW-UE70		TALLY: 	
SHUTTER		1/1	
MODE	SPEED		
OFF	—		

Option	Détails du réglage
MODE	Permet de sélectionner le mode d'obturation de la caméra.
SPEED	Permet de sélectionner la vitesse d'obturation de la caméra.

■ CHROMA

● Les valeurs de réglage et les éléments de réglage disponibles dépendent de la caméra connectée.

C001 :AW-UE70		TALLY: 	
CHROMA		1/1	
LEVEL			
+ 2			

Option	Détails du réglage
LEVEL	C'est ici que l'on règle l'intensité de couleur (niveau de chroma) des images.

■ **GAIN**

- Les valeurs de réglage et les éléments de réglage disponibles dépendent de la caméra connectée.

C001 : AW-UE70		TALLY: 	
GAIN		1/1	
GAIN	AGC MAX		
AUTO	24dB		

Option	Détails du réglage
GAIN	Le gain d'image est ajusté ici. Dans les endroits trop obscurs, régler le gain vers le haut; inversement, dans les endroits trop lumineux, régler le gain vers le bas.
AGC MAX	Si [AUTO] est sélectionné au paramètre [GAIN], la quantité maximum d'augmentation de gain peut être définie.

■ **WHITE BALANCE**

- Les valeurs de réglage et les éléments de réglage disponibles dépendent de la caméra connectée.

C001 : AW-UE70		TALLY: 	
WHITE BALANCE		1/1	
MODE	COLOR TMP	R GAIN	B GAIN
ATW	—	—	—

Option	Détails du réglage
MODE	C'est ici que l'on paramètre le mode de balance des blancs. Sélectionner le mode quand la nature de la source lumineuse ou d'autres facteurs produisent des couleurs pas naturelles. Si la couleur blanche servant de référence peut être reconnue, les sujets peuvent être filmés dans des couleurs naturelles.
COLOR TMP	Permet de préciser la température de couleur.
R GAIN	Permet de régler le gain du canal R.
B GAIN	Permet de régler le gain du canal B.

■ **GAMMA**

- Les valeurs de réglage et les éléments de réglage disponibles dépendent de la caméra connectée.

C001 : AW-UE70		TALLY: 	
GAMMA		1/1	
TYPE	LEVEL		
NORMAL	MID		

Option	Détails du réglage
TYPE	Cette option permet de sélectionner le type de courbe gamma.
LEVEL	Cette option permet de régler le niveau de correction de gamma. Définir des valeurs plus basses adoucit la pente de la courbe gamma pour les zones de faible luminosité et introduit un contraste plus marqué. Des valeurs plus grandes obtiennent un dégradé étendu pour les zones sombres et produisent des images plus claires. La courbe gamma des zones à basse luminosité sera plus raide et le contraste plus doux.

■ **DRS**

- Les valeurs de réglage et les éléments de réglage disponibles dépendent de la caméra connectée.

C001 : AW-UE70		TALLY: 	
DRS		1/1	
DRS			
OFF			

Option	Détails du réglage
DRS	Cette option permet de régler la fonction de plage dynamique étendue (DRS) effectuant des corrections lorsqu'une vidéo présentant un contraste élevé entre zones très éclairées et sombres est affichée.

■ DTL

- Les valeurs de réglage et les éléments de réglage disponibles dépendent de la caméra connectée.

C001 : AW-UE70			TALLY: 
DTL			1/1
DTL	H LEVEL	L LEVEL	FLESH TONE
LOW	18	9	OFF

Option	Détails du réglage
DTL	Cette option permet d'ajuster le niveau de correction des contours (maitre).
H LEVEL	Ajuste le niveau de correction du contour quand [DTL] est réglé sur [HIGH].
L LEVEL	Ajuste le niveau de correction du contour quand [DTL] est réglé sur [LOW].
FLESH TONE	Règle le mode de ton chair pour rendre la peau du sujet plus régulière et attrayante.

■ COLOR CORRECT

- Les valeurs de réglage et les éléments de réglage disponibles dépendent de la caméra connectée.

C001 : AW-UE70			TALLY: 
COLOR CORRECT			1/3
TYPE			
NTSC			
CORRECT	SAT	PHASE	
B	0	0	
SAT	PHASE	SAT	PHASE
B	B	B_B_Mg	B_B_Mg
0	0	0	0

C001 : AW-UE70		TALLY: 	
COLOR CORRECT		2/3	
SAT B_Mg_Mg	PHASE B_Mg_Mg	SAT Mg	PHASE Mg
0	0	0	0
SAT Mg_R	PHASE Mg_R	SAT R	PHASE R
0	0	0	0
SAT R_R_YI	PHASE R_R_YI	SAT R_YI_YI	PHASE R_YI_YI
0	0	0	0

C001 : AW-UE70		TALLY: 	
COLOR CORRECT		3/3	
SAT YI	PHASE YI	SAT YI_YI_G	PHASE YI_YI_G
0	0	0	0
SAT YI_G_G	PHASE YI_G_G	SAT G	PHASE G
0	0	0	0
SAT G_Cy	PHASE G_Cy	SAT Cy_B_B	PHASE Cy_B_B
0	0	0	0

Option	Détails du réglage
TYPE	Sélection du type de matrice de couleur.
CORRECT	Régler la saturation et la teinte.
SAT	Régler la saturation pour chaque couleur.
PHASE	Régler la teinte de chaque couleur.
SAT B	Permet de régler la saturation du bleu.
PHASE B	Permet de régler la teinte du bleu.
SAT B_B_Mg	Ajuste la saturation des couleurs comportant une proportion de 3:1 de bleu par rapport au magenta.
PHASE B_B_Mg	Ajuste la teinte comportant une proportion de 3:1 de bleu par rapport au magenta.
SAT B_Mg_Mg	Ajuste la saturation des couleurs comportant une proportion de 1:3 de bleu par rapport au magenta.
PHASE B_Mg_Mg	Ajuste la teinte comportant une proportion de 1:3 de bleu par rapport au magenta.
SAT Mg	Permet de régler la saturation du magenta.
PHASE Mg	Permet de régler la teinte du magenta.
SAT Mg_R	Permet de régler la saturation de la couleur entre le magenta et le rouge.
PHASE Mg_R	Permet de régler la teinte de la couleur entre le magenta et le rouge.
SAT R	Permet de régler la saturation du rouge.
PHASE R	Permet de régler la teinte du rouge.
SAT R_R_YI	Permet de régler la saturation de la couleur avec un ratio de 3:1 rouge et jaune.
PHASE R_R_YI	Permet de régler la teinte de la couleur avec un ratio de 3:1 rouge et jaune.
SAT R_YI_YI	Permet de régler la saturation de la couleur avec un ratio de 1:3 rouge et jaune.
PHASE R_YI_YI	Permet de régler la teinte de la couleur avec un ratio de 1:3 rouge et jaune.
SAT YI	Permet de régler la saturation du jaune.
PHASE YI	Permet de régler la teinte du jaune.
SAT YI_YI_G	Permet de régler la saturation de la couleur avec un ratio de 3:1 jaune et vert.
PHASE YI_YI_G	Permet de régler la teinte de la couleur avec un ratio de 3:1 jaune et vert.

Menu (suite)

Option	Détails du réglage
SAT YI_G_G	Ajuste la saturation des couleurs comportant une proportion de 1:3 de jaune par rapport au vert.
PHASE YI_G_G	Ajuste la teinte comportant une proportion de 1:3 de jaune par rapport au vert.
SAT G	Permet de régler la saturation du vert.
PHASE G	Permet de régler la teinte du vert.
SAT G_Cy	Permet de régler la saturation de la couleur entre le vert et le cyan.
PHASE G_Cy	Permet de régler la teinte de la couleur entre le vert et le cyan.
SAT Cy_B_B	Ajuste la saturation des couleurs comportant une proportion de 1:3 de cyan par rapport au bleu.
PHASE Cy_B_B	Ajuste la teinte des couleurs comportant une proportion de 1:3 de cyan par rapport au bleu.

■ DNR

- Les valeurs de réglage et les éléments de réglage disponibles dépendent de la caméra connectée.

C001 : AW-UE70		TALLY: 	
DNR		1/1	
DNR			
LOW			

Option	Détails du réglage
DNR	Cette option permet de définir le niveau de réduction du bruit numérique afin de pouvoir sortir des images lumineuses, claires et sans bruit, même la nuit et dans des conditions de faible éclairage.

■ PEDESTAL

- Les valeurs de réglage et les éléments de réglage disponibles dépendent de la caméra connectée.

C001 : AW-UE70			TALLY : 
PEDESTAL			1/1
M.PED			
0			

Option	Détails du réglage
M.PED	L'utiliser pour ajuster le trépied principal.

■ CONTRAST

- Les valeurs de réglage et les éléments de réglage disponibles dépendent de la caméra connectée.

C001 : AW-UE70			TALLY : 
CONTRAST			1/1
MODE	LEVEL		
AUTO	+ 3		
FRAME MIX	A.FRAME MIX MAX	DAY/NIGHT	NIGHT.D LEVEL
AUTO	0dB	DAY	MID

Option	Détails du réglage
MODE	Sélectionne AUTO/MANUAL pour la commande de luminosité (contraste) des images.
LEVEL	Règle le niveau de convergence pour le réglage de la luminosité des images. Ceci est activé lorsque [MODE] est sur [AUTO].
FRAME MIX	Sélectionne la quantité d'adjonction d'images (augmentation du gain grâce à la mémoire de capteur).
A.FRAME MIX MAX	Règle la quantité maximale d'adjonction d'images quand [AUTO] est sélectionné dans [MODE] ou [AUTO] est sélectionné dans [FRAME MIX].
DAY/NIGHT	Commute entre prise de vues standard (mode jour) et prise de vues nocturne (mode nuit : prise de vue avec éclairage infrarouge).
NIGHT.D LEVEL	Règle le niveau utilisé lors du passage du mode Nuit au mode Jour lorsque [DAY/NIGHT] est sur [AUTO].

FUNCTION

⇒ "USER ASSIGN" (page 46)
⇒ "CAMERA INFO" (page 48)
⇒ "PTZ INFO1" (page 49)
⇒ "PTZ INFO2" (page 50)
⇒ "HOUSING" (page 51)
⇒ "CROP" (page 52)

■ **USER ASSIGN**

C001 :AW-UE70			TALLY : 
USER ASSIGN			
USER1	USER2	USER3	USER4
I.S.	ND1	ND2	ND3
USER5	USER6	USER7	USER8
ND4	D.EXT	D.ZOOM	FREEZE.D

Option	Paramètre initial	Détails du réglage
USER1	I.S.	<p>Il est possible d'attribuer les fonctions suivantes aux boutons utilisateur.</p> <p>POWER OFF : Fonction hors tension</p> <p>ND1, ND2, ND3, ND4 : Fonctions ND1 à ND4</p> <p>FREEZE.D : Fonction durant l'arrêt sur image</p> <p>D.ZOOM : Fonction zoom numérique</p> <p>D.EXT : Fonction D.EXT (OFF/×1.4)</p> <p>D-EXT×2.0 : Fonction D.EXT (OFF/×2.0) (Cette fonctionnalité est disponible lors de la connexion à une caméra pour applications professionnelles équipée de la fonction double extenseur numérique.)</p> <p>CROP SW : Fonction marche/arrêt Crop SW (Cette fonctionnalité est disponible lors de la connexion à une caméra pour applications professionnelles équipée de la fonction CROP.)</p> <p>C.OT YL, C.OT G, C.OT MG : Sélection YL, G, MG dans Crop Out (Cette fonctionnalité est disponible lors de la connexion à une caméra pour applications professionnelles équipée de la fonction CROP.)</p> <p>C.AJ YL, C.AJ G, C.AJ MG : Sélection YL, G, MG dans Crop Adjust (Cette fonctionnalité est disponible lors de la connexion à une caméra pour applications professionnelles équipée de la fonction CROP.)</p> <p>C.MK YL, C.MK G, C.MK MG : Sélection YL, G, MG dans Crop Marker (Cette fonctionnalité est disponible lors de la connexion à une caméra pour applications professionnelles équipée de la fonction CROP.)</p> <p>WIPER : Sélection Wiper (Cette fonctionnalité est disponible lors de la connexion à une caméra pour applications professionnelles équipée de la fonction WIPER.)</p> <p>D. HAZE : Fonction marche/arrêt D.HAZE CLR SW (Cette fonctionnalité est disponible lors de la connexion à une caméra pour applications professionnelles équipée de la fonction D.HAZE.)</p> <p>DEFROSTER : Fonction marche/arrêt Dégivreur (Cette fonctionnalité est disponible lors de la connexion à une caméra pour applications professionnelles équipée de la fonction DEFROSTER.)</p> <p>HEATER : Fonction marche/arrêt Radiateur (Cette fonctionnalité est disponible lors de la connexion à une caméra pour applications professionnelles équipée de la fonction HEATER.)</p> <p>FAN : Fonction marche/arrêt Ventilateur</p> <p>WASHER : Fonction marche/arrêt lave-glace (Cette fonctionnalité est disponible lors de la connexion à une caméra pour applications professionnelles équipée de la fonction WASHER.)</p> <p>CAM LOCK : Fonction réglage/annulation CAM LOCK (Cette fonctionnalité est disponible lors de la connexion à une caméra pour applications professionnelles équipée de la fonction CAM LOCK.)</p> <p>TRACKING : Fonction marche/arrêt Suivi</p> <p>TR CNCT : Fonction marche/arrêt TR CONNECT</p> <p>SCENE1, SCENE2, SCENE3, SCENE4 : Attribution de SCENE1 à SCENE4</p> <p>SHOOTING : Fonction du mode Prise de vues (NORMAL/H.SENSE) (Cette fonctionnalité est disponible lors de la connexion à une caméra pour applications professionnelles équipée de la fonction SHOOTING.)</p> <p>I.S. : Fonction ON/OFF de la caméra I.S.</p> <p>I.S.Ext : Utiliser ceci pour activer le deuxième niveau de réglage lorsqu'il existe une valeur à paramétrer au deuxième niveau sur une caméra pour applications professionnelles, plutôt que le paramètre ON/OFF de la fonction. Consulter le mode d'emploi des modèles qui prennent en charge cela.</p>
USER2	ND1	
USER3	ND2	
USER4	ND3	
USER5	ND4	
USER6	D.EXT	
USER7	D.ZOOM	
USER8	FREEZE.D	

■ CAMERA INFO

- Les valeurs de réglage et les éléments de réglage disponibles dépendent de la caméra connectée.

C001 : AW-UE70		TALLY: 	
CAMERA INFO		1/2	
ND	OPT		
ND1	OFF		
D.ZOOM	D.ZOOM MAX	D.EXT	
ON	x12	OFF	
I.S.	BARS TYP		
OFF	TYPE2		

C001 : AW-UE70		TALLY: 	
CAMERA INFO		2/2	
OSD STAT	AUDIO	GENLOCK	
OFF	OFF	—	
HDR	BK LIGHT		
OFF	OFF		

Option	Détails du réglage
ND	Permet de régler le filtre ND.
OPT	Permet de permuter entre le mode de prise de vues standard et le mode nuit.
D.ZOOM	Permet d'activer (ON) ou de désactiver (OFF) la fonction du zoom numérique.
D.ZOOM MAX	Cette option permet de définir l'agrandissement maximal du zoom numérique.
D.EXT	Permet de sélectionner la fonction de multiplicateur numérique.
I.S.	Cette option permet de sélectionner le mode de stabilisation de l'image.
BARS TYP	Change le type de barre de couleur à afficher.
OSD STAT	Active/désactive l'affichage d'état pendant l'exécution AWB.
AUDIO	Active/Désactive le signal d'entrée audio provenant de l'appareil connecté vers le connecteur d'entrée audio.
GENLOCK	Ajuste la phase horizontale pendant le genlock.
HDR	Ajuste l'effet du mode plage dynamique élevée.
BK LIGHT	Active/désactive la fonction de correction du rétroéclairage.

■ PTZ INFO1

- Les valeurs de réglage et les éléments de réglage disponibles dépendent de la caméra connectée.

C001 : AW-UE70			TALLY : 
PTZ INFO1			1/1
SPEED WTH Z	ZOOM MIN SPD	FREEZE	
OFF	OFF	OFF	
LIMIT UP	LIMIT DOWN	LIMIT LEFT	LIMIT RIGHT
OFF	OFF	OFF	OFF
P/T CURVE	FOCUS/ IRIS		
1	STNDRD		

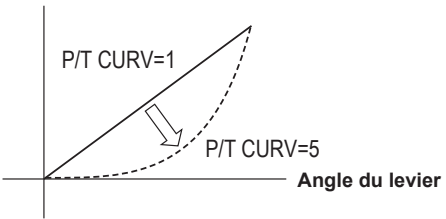
Option	Détails du réglage
SPEED WTH Z	Permet d'activer (ON) ou de désactiver (OFF) la fonction utilisée pour régler la vitesse de réglage du panoramique en même temps que le grossissement du zoom. Si [ON] est choisi, les commandes de panoramique horizontal et vertical deviennent plus lentes quand le zoom est utilisé.
ZOOM MIN SPD	Calibrer la quantité de contrôle du zoom envoyé depuis l'appareil afin que l'objectif qui zoome démarre en douceur lorsque le bouton de ZOOM est pressé lentement. Regarder les images sur l'écran pour voir si l'objectif qui zoome démarre en douceur lorsque le bouton de ZOOM est pressé lentement. Le calibrage démarre à [1], quantité la plus faible, jusqu'à [8], quantité la plus élevée. Aucun calibrage n'est effectué si [OFF] est sélectionné.
FREEZE	Permet d'activer (ON) ou de désactiver (OFF) la fonction d'arrêt sur image lors de la lecture pré-réglée. Lorsqu'elle est réglée sur [ON], la lecture pré-réglée s'effectue avec une image fixe précédant immédiatement le début de l'émission de la lecture pré-réglée. L'arrêt sur image cesse lorsque la lecture pré-réglée est terminée.
LIMIT UP	Il est possible de régler le limiteur de la caméra distante dans la direction de la limite supérieure depuis cet appareil.
LIMIT DOWN	Il est possible de régler le limiteur de la caméra distante dans la direction de la limite inférieure depuis cet appareil.
LIMIT LEFT	Il est possible de régler le limiteur de la caméra distante dans la direction de la limite gauche depuis cet appareil.
LIMIT RIGHT	Il est possible de régler le limiteur de la caméra distante dans la direction de la limite droite depuis cet appareil.
P/T CURVE	Il est possible de régler la relation entre l'angle et la vitesse d'action quand le levier PAN/TILT est incliné. <div style="text-align: right;"> <p>Vitesse d'opération</p>  <p>Angle du levier</p> </div>
FOCUS/IRIS	Il est possible de commuter le fonctionnement du cadran FOCUS et du cadran IRIS. EXCHANGE : Permet de commuter le fonctionnement du cadran FOCUS et du cadran IRIS. Le fonctionnement du bouton de mise au point automatique et du bouton iris automatique est également permuté lorsque [EXCHANGE] est sélectionné. <ul style="list-style-type: none"> ● Le bouton de mise au point automatique one-touch est désactivé. ● Le fonctionnement du cadran FOCUS SPEED est désactivé. ● La vitesse est fixée sur le paramètre défini au moment où il a été mis sur [EXCHANGE]. STANDARD : Permet d'inverser le fonctionnement du cadran FOCUS et du cadran IRIS.

■ PTZ INFO2

C001 : AW-UE70		TALLY: 	
PTZ INFO2		1/1	
CAM SEL			
CAM1			
PAN DIR	TILT DIR	ZOOM DIR	FOCUS DIR
NORMAL	NORMAL	NORMAL	NORMAL
IRIS DIR			
NORMAL			

Option	Détails du réglage
CAM SEL	Les réglages peuvent être effectués sur la deuxième ligne et les suivantes pour le numéro de caméra sélectionné.
PAN DIR	Permet de définir le sens d'utilisation de la caméra distante avec la commande panoramique horizontal. NORMAL : Lorsque le levier PAN/TILT est incliné vers la gauche, la caméra distante se déplace vers la gauche et lorsqu'il est incliné vers la droite, elle se déplace vers la droite. REVERSE : Permet d'inverser le sens d'utilisation de NORMAL.
TILT DIR	Permet de définir le sens d'utilisation de la caméra distante avec la commande panoramique vertical. NORMAL : Lorsque le levier PAN/TILT est incliné loin de l'utilisateur, la caméra distante se déplace vers le haut et lorsqu'il est incliné vers l'utilisateur, elle se déplace vers le bas. REVERSE : Permet d'inverser le sens d'utilisation de NORMAL.
ZOOM DIR	Permet de définir le sens d'utilisation de la caméra distante avec la commande zoom. NORMAL : Lorsque le côté TELE du bouton ZOOM est pressé, l'objectif se déplace vers l'extrémité téléobjectif et lorsque WIDE est pressé, il se déplace vers l'extrémité grand-angle. REVERSE : Permet d'inverser le sens d'utilisation de NORMAL.
FOCUS DIR	Permet de définir le sens d'utilisation de la caméra distante avec la commande mise au point. NORMAL : Lorsque le cadran FOCUS est pivoté vers la droite, la mise au point se fait sur un point éloigné et lorsqu'il est pivoté vers la gauche, elle se fait sur un point proche. REVERSE : Permet d'inverser le sens d'utilisation de NORMAL.
IRIS DIR	Permet de définir le sens d'utilisation de la caméra distante avec la commande iris. NORMAL : Lorsque le cadran IRIS est pivoté vers la droite, l'iris est ouvert et lorsqu'il est pivoté vers la gauche, il est fermé. REVERSE : Permet d'inverser le sens d'utilisation de NORMAL.

■ HOUSING

(Pour une future fonctionnalité d'extension. Cette fonction est disponible lors de la connexion à une caméra équipée de la fonction HOUSING.)

- Les valeurs de réglage et les éléments de réglage disponibles dépendent de la caméra connectée.

C001 : AW-UE70		TALLY: 	
HOUSING		1/1	
FAN	HEATER	DEFROSTER	WIPER
—	—	—	—
WASHER			
—			

Option	Détails du réglage
FAN	Cette option permet de régler le fonctionnement du ventilateur.
HEATER	Cette option permet de régler le fonctionnement du chauffage. (Cette fonctionnalité est disponible lors de la connexion à une caméra pour applications professionnelles équipée de la fonction HEATER.)
DEFROSTER	Cette option permet de régler le fonctionnement du dégivreur. (Cette fonctionnalité est disponible lors de la connexion à une caméra pour applications professionnelles équipée de la fonction DEFROSTER.)
WIPER	Cette option permet de régler le fonctionnement de l'essuie-glace. (Cette fonctionnalité est disponible lors de la connexion à une caméra pour applications professionnelles équipée de la fonction WIPER.)
WASHER	Cette option permet de nettoyer l'objectif en pulvérisant du liquide lave-glace. (Cette fonctionnalité est disponible lors de la connexion à une caméra pour applications professionnelles équipée de la fonction WASHER.) Si vous sélectionnez [ON], la tête de la caméra se déplace vers la position du gicleur du lave-glace et le liquide lave-glace est pulvérisé pendant une durée précise et la tête de la caméra revient ensuite à sa position d'origine. L'essuie-glace fonctionne également momentanément pendant le nettoyage.

■ CROP

(Pour une future fonctionnalité d'extension. Cette fonction est disponible lors de la connexion à une caméra équipée de la fonction CROP.)

- Les valeurs de réglage et les éléments de réglage disponibles dépendent de la caméra connectée.

C001 : AW-UE70			TALLY: 
CROP			1/1
SW	ADJUST	H POS	V POS
—	—	—	—
OUT	MARKER		
—	—		

Option	Détails du réglage
SW	Permet d'activer (ON) ou de désactiver (OFF) la fonction recadrage qui redimensionne les images UHD (3840×2160) en images FHD (1920×1080).
ADJUST	Permet d'ajuster le positionnement du contour de recadrage.
H POS	Permet de régler dans le sens horizontal la position du contour de recadrage précisé dans [ADJUST]. 0 est le bord gauche et 1920 le bord droit.
V POS	Permet de régler dans le sens vertical la position du contour de recadrage précisé dans [ADJUST]. 0 est le bord supérieur et 1080 le bord inférieur.
OUT	Permet d'effectuer les réglages du contour de recadrage des images envoyées vers la prise 3G SDI OUT et IP.
MARKER	Permet d'effectuer les réglages du contour de recadrage affiché pour les images envoyées vers la prise MONI OUT.

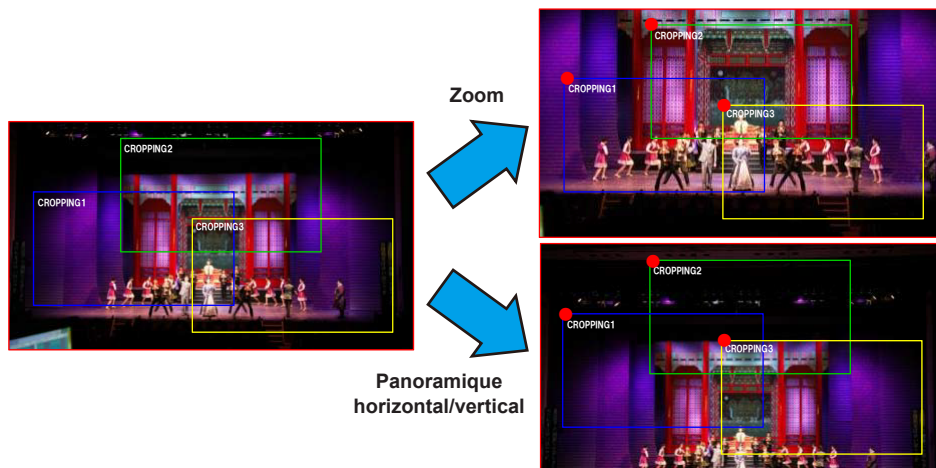

MAINTENANCE

⇒ "RP SETTING" (page 53)

⇒ "RP INITIALIZE" (page 54)

⇒ "RP VERSION" (page 55)

⇒ "GPI TALLY" (page 56)

⇒ "GPIO CAM SEL" (page 57)

⇒ "GPO CAM.G" (page 59)

⇒ "GPI PMEM" (page 60)

⇒ "GPI PMEM.G" (page 61)

■ RP SETTING

C001 : AW-UE70		TALLY: 	
RP SETTING		1/2	
LCD BRIGHT	LED BRIGHT		BUZZER
10	3		ON
GPIO MODE	MENU BT MODE		
MODE1	PMEM OFF		
PC_TOOL LINK			
DISABLE			

C001 : AW-UE70		TALLY: 	
RP SETTING		2/2	
NEW ID	OLD ID		
NEW PASSWORD	OLD PASSWORD		
Retype PASSWORD		SAVE	
		No?	

___ signale les réglages d'usine par défaut.

Option	Valeur de réglage	Détails du réglage
LCD BRIGHT	1 ⋮ 10	Règle la luminosité du panneau LCD.
LED BRIGHT	1 ⋮ 3 ⋮ 10	Régler la luminosité des boutons du panneau.
BUZZER	OFF ON	Permet d'activer (ON) ou de désactiver (OFF) le signal sonore (bip).
GPIO MODE	MODE1 MODE2	Il est possible de sélectionner le contrôle du port du connecteur TALLY/GPIO. Pour plus de détails, consultez "Interface de contrôle pour les dispositifs extérieurs" (page 86).

Option	Valeur de réglage	Détails du réglage
MENU BT MODE	PMEM OFF PMEM ON	Il est possible d'activer ou de désactiver le bouton PMEM lorsque le bouton MENU du panneau LCD est réglé sur ON. PMEM OFF: Ceci désactive la fonction PMEM lorsque MENU est réglé sur ON et qu'il est utilisé pour le bouton qui sélectionne le menu dans le premier niveau. PMEM ON: Ceci active la fonction PMEM lorsque MENU est réglé sur ON et qu'il ne peut pas être utilisé pour le bouton qui sélectionne le menu dans le premier niveau.
PC_TOOL LINK	DISABLE ENABLE	Sélectionner [ENABLE] pour utiliser le logiciel d'implantation. ● Si l'élément est modifié à l'aide du cadran F5, ce paramètre retournera sur [DISABLE]. Ne pas tourner le cadran F5 une fois que [ENABLE] est validé.
NEW ID		Utiliser ceci pour créer un nouvel ID. L'ID peut comporter 8 à 16 caractères alphanumériques. Si l'ID n'est pas mémorisé, le nom de l'élément s'affiche en rouge. Tourner le cadran F1 pour sélectionner un seul caractère. Appuyer sur le cadran F1 pour valider chaque caractère et saisir les valeurs suivantes. Utiliser le cadran F2 pour supprimer un seul caractère. Cet appareil est initialisé lorsque [INIT ALL] est exécuté dans le menu RP INITIALIZE et il ne sera plus mémorisé.
OLD ID		Affiche l'ID avant la modification. Tourner le cadran F3 pour sélectionner un seul caractère. Appuyer sur le cadran F3 pour valider chaque caractère et saisir les valeurs suivantes. Utiliser le cadran F4 pour supprimer un seul caractère.
NEW PASSWORD		Utiliser ceci pour définir un nouveau mot de passe. Le mot de passe peut comporter 8 à 16 caractères alphanumériques. Il est possible d'utiliser les caractères et les symboles suivants. (Utiliser une combinaison des trois types suivants, caractères alphabétiques, caractères numériques et symboles, pour définir le mot de passe. Il n'est pas possible de définir la même chaîne de caractères ID.) ● A à Z, a à z, 0 à 9 ● ~!@#%&*()_+ \{}[]<>./?' Si le mot de passe n'est pas mémorisé, le nom de l'élément s'affiche en rouge. Tourner le cadran F1 pour sélectionner un seul caractère. Appuyer sur le cadran F1 pour valider chaque caractère et saisir les valeurs suivantes. Utiliser le cadran F2 pour supprimer un seul caractère. Cet appareil est initialisé lorsque [INIT ALL] est exécuté dans le menu RP INITIALIZE et il ne sera plus mémorisé.
OLD PASSWORD		Affiche le mot de passe avant la modification. Tourner le cadran F3 pour sélectionner un seul caractère. Appuyer sur le cadran F3 pour valider chaque caractère et saisir les valeurs suivantes. Utiliser le cadran F4 pour supprimer un seul caractère.
Retype PASSWORD		Saisir une nouvelle fois le mot de passe. Tourner le cadran F1 pour sélectionner un seul caractère. Appuyer sur le cadran F1 pour valider chaque caractère et saisir les valeurs suivantes. Utiliser le cadran F2 pour supprimer un seul caractère.
SAVE	No? Yes	Tourner le cadran F4 pour sélectionner [Yes] et appuyer sur le cadran F4. En appuyant sur le cadran F4, l'ID et le mot de passe saisis seront sauvegardés. ● Les réglages ne sont pas mis à jour avant d'exécuter [SAVE] une fois les paramètres modifiés.

■ RP INITIALIZE

C001 : AW-UE70		TALLY: 	
RP INITIALIZE		1/1	
INIT ALL	INIT		
NO?	NO?		

___ signale les réglages d'usine par défaut.

Option	Valeur de réglage	Détails du réglage
INIT ALL	NO? YES?	Permet de remettre tous les paramètres gérés par cet appareil, y compris les paramètres réseau, sur leur réglage d'usine par défaut.
INIT	NO? YES?	Permet de remettre tous les paramètres gérés par cet appareil, à l'exception des paramètres réseau, sur leur réglage d'usine par défaut. ● Les informations de compte de cet appareil ne sont pas initialisés.

■ RP VERSION

C001 :AW-UE70		TALLY: 	
RP VERSION		1/1	
SYSTEM VERSION			
1.00-00-0.00			
SOFT VERSION	FPGA VERSION		
1.00-00-0.00	1.00-00-0.00		

Option	Valeur de réglage	Détails du réglage
SYSTEM VERSION	–	Permet d'afficher la version du système de l'appareil.
SOFT VERSION	–	Affiche la version du logiciel.
FPGA VERSION	–	Affiche la version FPGA.

■ GPI TALLY

C001 : AW-UE70		TALLY: 	
GPI TALLY		1/1	
TALLY OUT			
OFF			
TALLY1	TALLY2	TALLY3	TALLY4
CAM1	CAM2	CAM3	CAM4
TALLY5			
CAM5			

___ signale les réglages d'usine par défaut.

Option	Valeur de réglage	Détails du réglage
TALLY OUT	OFF ON	Choisir si envoyer ou pas une notification TALLY à la caméra si TALLY entre par le port du connecteur TALLY/GPIO. En connectant plusieurs pupitres de contrôle de caméra pour contrôler les caméras, régler ceci sur [OFF] si la commande TALLY ON/OFF ne doit pas être effectuée. Si la commande TALLY ON/OFF doit être effectuée, s'assurer qu'il n'y a pas d'attributions de caméra dupliquées. ON : Active la notification OFF : Désactive la notification
TALLY1	CAM1 ⋮ CAM200	Permet de sélectionner la caméra à laquelle envoyer la notification TALLY lorsque R_TALLY_1 ou G_TALLY_1 entre par le port du connecteur TALLY/GPIO.
TALLY2	CAM1 CAM2 ⋮ CAM200	Permet de sélectionner la caméra à laquelle envoyer la notification TALLY lorsque R_TALLY_2 ou G_TALLY_2 entre par le port du connecteur TALLY/GPIO.
TALLY3	CAM1 ⋮ CAM3 ⋮ CAM200	Permet de sélectionner la caméra à laquelle envoyer la notification TALLY lorsque R_TALLY_3 ou G_TALLY_3 entre par le port du connecteur TALLY/GPIO.
TALLY4	CAM1 ⋮ CAM4 ⋮ CAM200	Permet de sélectionner la caméra à laquelle envoyer la notification TALLY lorsque R_TALLY_4 ou G_TALLY_4 entre par le port du connecteur TALLY/GPIO.
TALLY5	CAM1 ⋮ CAM5 ⋮ CAM200	Permet de sélectionner la caméra à laquelle envoyer la notification TALLY lorsque R_TALLY_5 ou G_TALLY_5 entre par le port du connecteur TALLY/GPIO.

Remarque

- La notification TALLY est envoyée s'il y a des caméras applicables dans le groupe de caméras actuellement sélectionné. Les caméras ne sont pas notifiées même s'il y a une entrée TALLY pour les groupes de CAMERA qui ne sont pas actuellement sélectionnés.

■ GPIO CAM SEL

C001 : AW-UE70				TALLY : 
GPIO CAM SEL				1/2
IN1	IN2	IN3	IN4	
CAM1	CAM2	CAM3	CAM4	
IN5				
CAM5				
OUT1	OUT2	OUT3	OUT4	
CAM1	CAM2	CAM3	CAM4	

C001 : AW-UE70				TALLY : 
GPIO CAM SEL				2/2
OUT5				
CAM5				

___ signale les réglages d'usine par défaut.

Option	Valeur de réglage	Détails du réglage
IN1	<u>CAM1</u> ⋮ CAM200	Sélectionner la caméra à commuter lorsque CAMERA_SELECT_IN1 est entré par le port du connecteur TALLY/GPIO.
IN2	<u>CAM1</u> <u>CAM2</u> ⋮ CAM200	Sélectionner la caméra à commuter lorsque CAMERA_SELECT_IN2 est entré par le port du connecteur TALLY/GPIO.
IN3	<u>CAM1</u> ⋮ <u>CAM3</u> ⋮ CAM200	Sélectionner la caméra à commuter lorsque CAMERA_SELECT_IN3 est entré par le port du connecteur TALLY/GPIO.
IN4	<u>CAM1</u> ⋮ <u>CAM4</u> ⋮ CAM200	Sélectionner la caméra à commuter lorsque CAMERA_SELECT_IN4 est entré par le port du connecteur TALLY/GPIO.
IN5	<u>CAM1</u> ⋮ <u>CAM5</u> ⋮ CAM200	Sélectionner la caméra à commuter lorsque CAMERA_SELECT_IN5 est entré par le port du connecteur TALLY/GPIO.
OUT1	<u>CAM1</u> ⋮ CAM200	La notification est envoyée à CAMERA_SELECT_OUT1 du port du connecteur TALLY/GPIO lorsque la caméra définie est sélectionnée.

Menu (suite)

Option	Valeur de réglage	Détails du réglage
OUT2	CAM1 CAM2 ⋮ CAM200	La notification est envoyée à CAMERA_SELECT_OUT2 du port du connecteur TALLY/GPIO lorsque la caméra définie est sélectionnée.
OUT3	CAM1 ⋮ CAM3 ⋮ CAM200	La notification est envoyée à CAMERA_SELECT_OUT3 du port du connecteur TALLY/GPIO lorsque la caméra définie est sélectionnée.
OUT4	CAM1 ⋮ CAM4 ⋮ CAM200	La notification est envoyée à CAMERA_SELECT_OUT4 du port du connecteur TALLY/GPIO lorsque la caméra définie est sélectionnée.
OUT5	CAM1 ⋮ CAM5 ⋮ CAM200	La notification est envoyée à CAMERA_SELECT_OUT5 du port du connecteur TALLY/GPIO lorsque la caméra définie est sélectionnée.

Remarques

- Concernant les actions de CAMERA_SELECT_IN du port du connecteur TALLY/GPIO, si un numéro de CAMERA en dehors du groupe CAMERA actuellement sélectionné est indiqué, il y a une commutation dans le groupe CAMERA. La sélection de la caméra peut prendre un certain temps dans ce cas.
- Les actions concernant CAMERA_SELECT_OUT du port du connecteur TALLY/GPIO seront effectuées sur le nombre de caméras applicables dans le groupe de caméras actuellement sélectionné.

■ GPO CAM.G

C001 :AW-UE70			TALLY: 
GPO CAM.G			1/1
OUT1	OUT2	OUT3	OUT4
GROUP1	GROUP2	GROUP3	GROUP4
OUT5	OUT6	OUT7	OUT8
GROUP5	GROUP6	GROUP7	GROUP8

___ signale les réglages d'usine par défaut.

Option	Valeur de réglage	Détails du réglage
OUT1	<u>GROUP1</u> ⋮ GROUP40	Permet d'afficher le groupe de caméras défini pour la prise CAM_GRP_SEL OUT1 du port du connecteur TALLY/GPIO.
OUT2	<u>GROUP1</u> <u>GROUP2</u> ⋮ GROUP40	Permet d'afficher le groupe de caméras défini pour la prise CAM_GRP_SEL OUT2 du port du connecteur TALLY/GPIO.
OUT3	<u>GROUP1</u> ⋮ <u>GROUP3</u> ⋮ GROUP40	Permet d'afficher le groupe de caméras défini pour la prise CAM_GRP_SEL OUT3 du port du connecteur TALLY/GPIO.
OUT4	<u>GROUP1</u> ⋮ <u>GROUP4</u> ⋮ GROUP40	Permet d'afficher le groupe de caméras défini pour la prise CAM_GRP_SEL OUT4 du port du connecteur TALLY/GPIO.
OUT5	<u>GROUP1</u> ⋮ <u>GROUP5</u> ⋮ GROUP40	Permet d'afficher le groupe de caméras défini pour la prise CAM_GRP_SEL OUT5 du port du connecteur TALLY/GPIO.
OUT6	<u>GROUP1</u> ⋮ <u>GROUP6</u> ⋮ GROUP40	Permet d'afficher le groupe de caméras défini pour la prise CAM_GRP_SEL OUT6 du port du connecteur TALLY/GPIO.
OUT7	<u>GROUP1</u> ⋮ <u>GROUP7</u> ⋮ GROUP40	Permet d'afficher le groupe de caméras défini pour la prise CAM_GRP_SEL OUT7 du port du connecteur TALLY/GPIO.
OUT8	<u>GROUP1</u> ⋮ <u>GROUP8</u> ⋮ GROUP40	Permet d'afficher le groupe de caméras défini pour la prise CAM_GRP_SEL OUT8 du port du connecteur TALLY/GPIO.

■ GPI PMEM

C001 AW-UE70		TALLY: 	
GPI PMEM		1/1	
IN1	IN2	IN3	IN4
PMEM1	PMEM2	PMEM3	PMEM4
IN5	IN6	IN7	IN8
PMEM5	PMEM6	PMEM7	PMEM8
IN9	IN10		
PMEM9	PMEM10		

___ signale les réglages d'usine par défaut.

Option	Valeur de réglage	Détails du réglage
IN1	PMEM1 ⋮ PMEM100	Avec le connecteur TALLY/GPIO, la lecture du numéro pré-réglé sélectionné est effectuée lorsqu'il y a une entrée par PRESET_SELECT_IN1.
IN2	PMEM1 PMEM2 ⋮ PMEM100	Avec le connecteur TALLY/GPIO, la lecture du numéro pré-réglé sélectionné est effectuée lorsqu'il y a une entrée par PRESET_SELECT_IN2.
IN3	PMEM1 ⋮ PMEM3 ⋮ PMEM100	Avec le connecteur TALLY/GPIO, la lecture du numéro pré-réglé sélectionné est effectuée lorsqu'il y a une entrée par PRESET_SELECT_IN3.
IN4	PMEM1 ⋮ PMEM4 ⋮ PMEM100	Avec le connecteur TALLY/GPIO, la lecture du numéro pré-réglé sélectionné est effectuée lorsqu'il y a une entrée par PRESET_SELECT_IN4.
IN5	PMEM1 ⋮ PMEM5 ⋮ PMEM100	Avec le connecteur TALLY/GPIO, la lecture du numéro pré-réglé sélectionné est effectuée lorsqu'il y a une entrée par PRESET_SELECT_IN5.
IN6	PMEM1 ⋮ PMEM6 ⋮ PMEM100	Avec le connecteur TALLY/GPIO, la lecture du numéro pré-réglé sélectionné est effectuée lorsqu'il y a une entrée par PRESET_SELECT_IN6.
IN7	PMEM1 ⋮ PMEM7 ⋮ PMEM100	Avec le connecteur TALLY/GPIO, la lecture du numéro pré-réglé sélectionné est effectuée lorsqu'il y a une entrée par PRESET_SELECT_IN7.
IN8	PMEM1 ⋮ PMEM8 ⋮ PMEM100	Avec le connecteur TALLY/GPIO, la lecture du numéro pré-réglé sélectionné est effectuée lorsqu'il y a une entrée par PRESET_SELECT_IN8.
IN9	PMEM1 ⋮ PMEM9 ⋮ PMEM100	Avec le connecteur TALLY/GPIO, la lecture du numéro pré-réglé sélectionné est effectuée lorsqu'il y a une entrée par PRESET_SELECT_IN9.
IN10	PMEM1 ⋮ PMEM10 ⋮ PMEM100	Avec le connecteur TALLY/GPIO, la lecture du numéro pré-réglé sélectionné est effectuée lorsqu'il y a une entrée par PRESET_SELECT_IN10.

■ GPI PMEM.G

C001 : AW-UE70		TALLY : 	
GPI PMEM.G		1/2	
GPI IN SEL	PMEM MODE		
IN1	SEPARATE		
SEL1 CAM	SEL1 PM	SEL2 CAM	SEL2 PM
CAM1	PMEM1	CAM2	PMEM1
SEL3 CAM	SEL3 PM	SEL4 CAM	SEL4 PM
CAM3	PMEM1	CAM4	PMEM1

C001 : AW-UE70		TALLY : 	
GPI PMEM.G		2/2	
SEL5 CAM	SEL5 PM	SEL6 CAM	SEL6 PM
CAM5	PMEM1	CAM6	PMEM1
SEL7 CAM	SEL7 PM	SEL8 CAM	SEL8 PM
CAM7	PMEM1	CAM8	PMEM1
SEL9 CAM	SEL9 PM	SEL10 CAM	SEL10 PM
CAM9	PMEM1	CAM10	PMEM1

___ signale les réglages d'usine par défaut.

Option	Valeur de réglage	Détails du réglage
GPI IN SEL	IN1 ⋮ IN4	Pour chaque entrée PRESET_MEM_GROUP_IN1 à 4 du connecteur TALLY/GPIO, il est possible d'indiquer la lecture pré-réglée d'un maximum de 10 caméras.
PMEM MODE	OFF SEPARATE ALL	Permet de régler le mode de fonctionnement de chaque entrée PRESET_MEM_GROUP_IN1 à 4 sur le connecteur TALLY/GPIO. OFF: La lecture pré-réglée n'est pas effectuée même s'il y a une entrée par PRESET_MEM_GROUP_IN1 à 4. SEPARATE : S'il y a une entrée par PRESET_MEM_GROUP_IN1 à 4, les instructions de lecture pré-réglée sont effectuées en fonction des réglages SEL1 à SEL10. ALL : Permet d'indiquer la lecture d'un numéro pré-réglé défini dans SEL1 PM pour toutes les caméras connectées lorsqu'il y a une entrée par PRESET_MEM_GROUP_IN1.
SEL1 CAM	CAM1 ⋮ CAM200	Permet de sélectionner le numéro de la caméra à lire.
SEL1 PM	PMEM1 ⋮ PMEM100	Permet d'attribuer le numéro de lecture pré-réglé à la caméra sélectionnée avec SEL1 CAM. Cependant, lorsque [PMEM MODE] est sur [ALL], le numéro pré-réglé pour indiquer la lecture de toutes les caméras connectées est sélectionné.
SEL2 CAM	CAM1 CAM2 ⋮ CAM200	Permet de sélectionner le numéro de la caméra à lire.
SEL2 PM	PMEM1 ⋮ PMEM100	Permet d'attribuer le numéro de lecture pré-réglé à la caméra sélectionnée avec SEL2 CAM.

Menu (suite)

Option	Valeur de réglage	Détails du réglage
SEL3 CAM	CAM1 ⋮ CAM3 ⋮ CAM200	Permet de sélectionner le numéro de la caméra à lire.
SEL3 PM	PMEM1 ⋮ PMEM100	Permet d'attribuer le numéro de lecture pré-réglé à la caméra sélectionnée avec SEL3 CAM.
SEL4 CAM	CAM1 ⋮ CAM4 ⋮ CAM200	Permet de sélectionner le numéro de la caméra à lire.
SEL4 PM	PMEM1 ⋮ PMEM100	Permet d'attribuer le numéro de lecture pré-réglé à la caméra sélectionnée avec SEL4 CAM.
SEL5 CAM	CAM1 ⋮ CAM5 ⋮ CAM200	Permet de sélectionner le numéro de la caméra à lire.
SEL5 PM	PMEM1 ⋮ PMEM100	Permet d'attribuer le numéro de lecture pré-réglé à la caméra sélectionnée avec SEL5 CAM.
SEL6 CAM	CAM1 ⋮ CAM6 ⋮ CAM200	Permet de sélectionner le numéro de la caméra à lire.
SEL6 PM	PMEM1 ⋮ PMEM100	Permet d'attribuer le numéro de lecture pré-réglé à la caméra sélectionnée avec SEL6 CAM.
SEL7 CAM	CAM1 ⋮ CAM7 ⋮ CAM200	Permet de sélectionner le numéro de la caméra à lire.
SEL7 PM	PMEM1 ⋮ PMEM100	Permet d'attribuer le numéro de lecture pré-réglé à la caméra sélectionnée avec SEL7 CAM.
SEL8 CAM	CAM1 ⋮ CAM8 ⋮ CAM200	Permet de sélectionner le numéro de la caméra à lire.
SEL8 PM	PMEM1 ⋮ PMEM100	Permet d'attribuer le numéro de lecture pré-réglé à la caméra sélectionnée avec SEL8 CAM.
SEL9 CAM	CAM1 ⋮ CAM9 ⋮ CAM200	Permet de sélectionner le numéro de la caméra à lire.
SEL9 PM	PMEM1 ⋮ PMEM100	Permet d'attribuer le numéro de lecture pré-réglé à la caméra sélectionnée avec SEL9 CAM.
SEL10 CAM	CAM1 ⋮ CAM10 ⋮ CAM200	Permet de sélectionner le numéro de la caméra à lire.
SEL10 PM	PMEM1 ⋮ PMEM100	Permet d'attribuer le numéro de lecture pré-réglé à la caméra sélectionnée avec SEL10 CAM.

PMEM

■ Utilisation de la mémoire préréglée (PMEM)

La mémoire préréglée d'une caméra distante peut être utilisée à partir de l'appareil.
Les réglages suivants ajustés à l'avance peuvent être stockés dans la mémoire préréglée.

- Positions de pan/tilt
- Positions de zoom
- Positions de mise au point
- Réglages d'iris de l'objectif (iris manuel seulement)
- Réglages de la balance des blancs
- Gain

Remarques

- La mémoire préréglée est mémorisée dans la caméra distante de la destination de connexion.
- Le nombre de mémoires préréglées pouvant être enregistrées varie selon la caméra distante.
Pour plus de détails, consulter le mode d'emploi du modèle correspondant.

⇒ "PMEM LIST" (page 64)

⇒ "SETTING" (page 65)

■ PMEM LIST

- Il est possible de voir l'état de mémorisation de la mémoire pré réglée de la caméra distante sélectionnée et de lire les mémoires pré réglées en sélectionnant les numéros pré réglés.

C001 : AW-UE70			TALLY : 
PMEM LIST			1/9
1	2	3	4
PMEM1	PMEM2	PMEM3	PMEM4
5	6	7	8
PMEM5	PMEM6	PMEM7	PMEM8
9	10	11	12
PMEM9	PMEM10	PMEM11	PMEM12





C001 AW-UE70			TALLY : 
PMEM LIST			9/9
97	98	99	100
PMEM97	PMEM98	PMEM99	PMEM100

Option	Valeur de réglage	Détails du réglage
1 ⋮ 100 (Il y a des numéros pré réglés.)	PMEM1 ⋮ PMEM100 ● Les noms affichés peuvent être modifiés avec le logiciel d'implantation.	L'état de mémorisation de la mémoire pré réglée de la caméra distante sélectionnée s'affiche. L'affichage vert indique ce qui est actuellement mémorisé. Les numéros de mémoire pré réglée jaunes indique les mémoires pré réglées actuellement sélectionnées. RECALL Dans la ligne sélectionnée, en appuyant sur l'un des cadrans F1 à F4 situé à la position qui correspond à celle de la colonne du numéro pré réglé, il est possible de faire appel au pré réglage. STORE Bouton STORE : Lorsque le bouton est allumé, en appuyant sur l'un des cadrans F1 à F4 situé à la position qui correspond à celle de la colonne du numéro pré réglé, il est possible de mémoriser le pré réglage. DELETE Bouton DELETE : Lorsque le bouton est allumé, en appuyant sur l'un des cadrans F1 à F4 situé à la position qui correspond à celle de la colonne du numéro pré réglé, il est possible de supprimer le pré réglage.

■ SETTING

- Permet d'effectuer les réglages de base de la mémoire préréglée.
Les valeurs de réglage et les éléments de réglage disponibles dépendent de la caméra connectée.

C001 : AW-UE70			TALLY : 
SETTING			1/2
SCOPE	RP CTRL SPD MODE		HOME
A	CAMERA		NO?
SPEED UNIT	SPEED TBL	SPEED	
STEP	SLOW	1	
D-EXT	ZOOM MODE	CROP	
OFF	A	OFF	

C001 : AW-UE70			TALLY : 
SETTING			2/2
PMEM GP CAL			
GROUP1			

___ signale les réglages d'usine par défaut.

Option	Valeur de réglage	Détails du réglage
SCOPE	A B C	Permet d'indiquer les cibles de lecture des éléments mémorisés dans la mémoire préréglée. A : Pan, Tilt, Zoom (y compris zoom numérique), Focus, Iris, Gain, valeur de réglage de la balance des blancs B : Pan, Tilt, Zoom (y compris zoom numérique), Focus, Iris C : Pan, Tilt, Zoom (y compris zoom numérique), Focus
RP CTRL SPD MODE	<u>CAMERA</u> RP	Permet de déterminer le mode de lecture de la vitesse préréglée pour lire la mémoire préréglée. CAMERA : Lecture à la vitesse préréglée définie dans la caméra distante. RP : Lecture à la vitesse préréglée mémorisée lorsque la mémoire préréglée a été mémorisée.
HOME	YES <u>NO?</u>	Permet de remettre la tête panoramique sur la position initiale.
SPEED UNIT	STEP TIME	Le mode de la vitesse de lecture de la mémoire préréglée est affiché. ● Le paramètre est uniquement activé sur les caméras distantes dotées de la fonction SPEED UNIT. ● Ceci est uniquement activé avec les caméras distantes où il est possible de préciser le temps avec PRESET SPEED. STEP : La lecture se déplace vers la position préréglée à la vitesse précisée. TIME : La lecture se déplace vers la position préréglée en un temps précis.
SPEED TBL	SLOW FAST	Permet de régler le mode de la vitesse lors de la lecture de la mémoire préréglée.

Menu (suite)

Option	Valeur de réglage	Détails du réglage
SPEED	(Réglage sur la caméra distante)	La vitesse de mouvement ou le temps jusqu'à la position pré-réglée sont affichés. Lorsque [SPEED UNIT] est sur [STEP], ceci affiche la vitesse de mouvement vers la position pré-réglée. Lorsqu'il est sur [TIME], ceci affiche le temps que prend le mouvement vers la position pré-réglée.
D-EXT	OFF ON	Permet de choisir si activer ou désactiver l'extenseur numérique pour mémoriser les mémoires pré-réglées.
ZOOM MODE	A B	Cette option permet de sélectionner l'opération de zoom à exécuter lorsque la mémoire pré-réglée est rappelée. A : Effectuer l'opération de zoom en même temps que l'opération de panoramique horizontal/vertical. B : Effectuer l'opération de zoom plus rapidement que l'opération de panoramique horizontal/vertical.
CROP	OFF ON	Lorsque la mémoire pré-réglée est lue, choisir si la reproduction du contenu défini dans les différents menus [CROP] est activée ou désactivée (OFF/ON). ● Le paramètre est uniquement activé sur les caméras distantes dotées de la fonction CROP.
PMEM GP CAL	GROUP1 ⋮ GROUP4	Permet d'exécuter le contenu du réglage de [GPI IN SEL] réglé avec le menu [MAINTENANCE] > [GPI PMEM.G]. Sélectionner le groupe cible et appuyer sur le cadran F1 pour exécuter. GROUP1 : IN1 pour GPI IN SEL GROUP2 : IN2 pour GPI IN SEL GROUP3 : IN3 pour GPI IN SEL GROUP4 : IN4 pour GPI IN SEL

SYSTEM

⇒ "CAMERA" (page 67)
⇒ "CONNECT SETTING" (page 68)
⇒ "MANUAL IP SET/USER AUTH" (page 69)
⇒ "AUTO IP SET" (page 70)
⇒ "RP IP SET" (page 71)
⇒ "TRACKING" (page 72)

■ CAMERA

C001 : AW-UE70			TALLY : 
CAMERA			
CAM POWER	AUTO POWER	CAM LOCK	
NON	ON	—	

___ signale les réglages d'usine par défaut.

Option	Valeur de réglage	Détails du réglage
CAM POWER	NON GRP OFF GRP ON ALL OFF ALL ON	Permet d'exécuter les instructions de mise en marche/arrêt concernant les caméras distantes connectées. NON : Les instructions de mise en marche/arrêt ne sont pas exécutées. GRP OFF : Permet d'exécuter les instructions d'arrêt (veille) concernant les caméras distantes appartenant au groupe de caméras actuellement sélectionné. GRP ON : Permet d'exécuter les instructions de mise en marche concernant les caméras distantes appartenant au groupe de caméras actuellement sélectionné. ALL OFF : Permet d'exécuter les instructions d'arrêt (veille) concernant les caméras distantes sélectionnées dans cet appareil. ALL ON : Permet d'exécuter les instructions de mise en marche concernant les caméras sélectionnées dans cet appareil. ● Selon le nombre de caméras distantes connectées, l'appareil pourrait avoir besoin de quelques instants pour pouvoir être utilisé.
AUTO POWER	OFF <u>ON</u>	Les caméras distantes sélectionnées dans cet appareil se mettent en marche lorsque cet appareil est mis en marche. ● Selon le nombre de caméras distantes connectées, l'appareil pourrait avoir besoin de quelques instants pour pouvoir être utilisé.
CAM LOCK	<u>UNLOCK</u> LOCK ● "—" s'affiche pour les caméras qui ne sont pas dotées de cette fonctionnalité.	Cette fonctionnalité est disponible lors de la connexion à une caméra équipée de la fonction CAM LOCK. Lorsque [LOCK] est sélectionné, cet appareil et les caméras distantes actuellement sélectionnées ne peuvent pas être contrôlés par un autre AW-RP60. Lorsque LOCK est actif, les caméras distantes actuellement sélectionnées peuvent uniquement être contrôlées depuis le AW-RP60 sur lequel LOCK a été exécuté. Il est à noter que si l'on passe sur une autre caméra distante pendant que LOCK est actif, ce dernier est conservé pour les caméras distantes en marche avant la sélection de la caméra mais n'est pas appliqué aux caméras distantes mises en marche après la sélection. Une clé s'affiche après le nom de la caméra en haut du panneau LCD lorsque LOCK est actif. Lorsque [UNLOCK] est sélectionné, LOCK est désactivé et la clé disparaît. Clé verte : Cela signifie que LOCK a été exécuté sur cet appareil. Clé rouge : Cela signifie qu'un autre AW-RP60 utilise la fonction LOCK. Le fonctionnement n'est pas possible dans ce cas.

■ CONNECT SETTING

C001 : AW-UE70		TALLY: 	
CONNECT SETTING		1/17	
CAM SEL	CONNECT MODE		
CAM1	Serial		
CAM1	CAM2	CAM3	CAM4
Serial	NON	NON	NON
CAM5	CAM6	CAM7	CAM8
NON	NON	NON	NON

~

C001 : AW-UE70		TALLY: 	
CONNECT SETTING		17/17	
CAM189	CAM190	CAM191	CAM192
NON	NON	NON	NON
CAM193	CAM194	CAM195	CAM196
NON	NON	NON	NON
CAM197	CAM198	CAM199	CAM200
NON	NON	NON	NON

___ signale les réglages d'usine par défaut.

Option	Valeur de réglage	Détails du réglage
CAM SEL	CAM1 ⋮ CAM200	Sélectionner le numéro de contrôle de caméra pour laquelle configurer les réglages. Les réglages réseau pour le numéro de contrôle de caméra sélectionné apparaîtra sur l'écran suivant.
CONNECT MODE	Serial LAN	Permet de sélectionner le mode de connexion de la caméra.
CAM1	NON Serial LAN	Permet d'afficher le mode de connexion de la caméra 1 à la caméra 200.
CAM2 ⋮ CAM5	NON Serial LAN	
CAM6 ⋮ CAM200	NON LAN	

■ MANUAL IP SET/USER AUTH

C001 : AW-UE70			TALLY:
MANUAL IP SET/USER AUTH			1/2
CAM SEL			
CAM1			
CAM IP			
192	168	0	10
PORT			SAVE
80			(push)

C001 : AW-UE70		TALLY:
MANUAL IP SET/USER AUTH		2/2
USER NAME		
PASSWORD		
RETYPE PASSWORD		SAVE
		NO?

___ signale les réglages d'usine par défaut.

Option	Valeur de réglage	Détails du réglage
CAM SEL	<u>CAM1</u> ⋮ CAM200	Sélectionner le numéro de contrôle de caméra pour laquelle configurer les réglages. Les plages de réglage sont les suivantes. Caméra 1 à Caméra 200 Les réglages réseau pour le numéro de contrôle de caméra sélectionné apparaîtra sur l'écran suivant.
CAM IP		Règle l'adresse IP de la caméra. Les plages de réglage sont les suivantes. (Les adresses IP sont attribuées par ordre en commençant avec 192.168.0.10 pour CAM1 selon les réglages d'usine par défaut.)
PORT	1 ⋮ <u>80</u> ⋮ 65535	Permet de régler le numéro de port de la caméra.
SAVE	<u>(push)</u>	Appuyer sur le cadran F4 pour que l'adresse IP et le numéro de port soient validés. ● Les réglages ne sont pas mis à jour avant d'exécuter [SAVE] une fois les paramètres modifiés.
USER NAME		Saisir le nom utilisateur mémorisé dans la caméra qui doit être connectée. Tourner le cadran F1 pour sélectionner un seul caractère. Appuyer sur la cadran F1 pour valider chaque caractère et saisir les valeurs suivantes. Utiliser le cadran F2 pour supprimer un seul caractère. ● Utiliser [SAVE] pour valider l'entrée.
PASSWORD		Saisir le mot de passe mémorisé dans la caméra qui doit être connectée. Tourner le cadran F1 pour sélectionner un seul caractère. Appuyer sur la cadran F1 pour valider chaque caractère et saisir les valeurs suivantes. Utiliser le cadran F2 pour supprimer un seul caractère. ● Utiliser [SAVE] pour valider l'entrée.
RETYPE PASSWORD		Saisir une nouvelle fois le mot de passe.



■ AUTO IP SET

C001 : AW-UE70			TALLY: 
AUTO IP SET			1/1
AUTO SET	NEW	TOTAL	EXEC
RENEW	0	0	NON

___ signale les réglages d'usine par défaut.

Option	Valeur de réglage	Détails du réglage
AUTO SET	NON RENEW KEEP	<p>NON : Aucune recherche de caméra distante n'est effectuée.</p> <p>RENEW : L'appareil recherche d'abord au sein du même sous-réseau. Après ça, chaque caméra distante détectée est attribuée à un numéro de caméra dans l'ordre. À ce moment, chaque adresse IP de caméra distante est écrasée par la valeur de l'adresse IP de la destination de connexion définie pour chaque numéro de caméra correspondant sur l'appareil.</p> <p>KEEP : L'appareil recherche d'abord au sein du même sous-réseau. Après quoi, les caméras distantes récemment détectées sont liées aux numéros de caméra dont le type de connexion est réglé sur [NON] sur cet appareil. À ce moment, les adresses IP définies pour les caméras distantes sont conservées telles quelles et les adresses IP de la destination de connexion définies sur cet appareil sont écrasées.</p>
NEW	0	Le nombre de caméras récemment détectées est affiché.
TOTAL	0	Le nombre de dispositifs actuellement gérés par l'appareil + le nombre de dispositifs récemment détectés sont affichés.
EXEC	NON RETRY SETTING	<p>NON : L'action de configuration de l'adresse IP n'est pas effectuée.</p> <p>RETRY : Permet d'exécuter une nouvelle fois le processus [RENEW] ou [KEEP].</p> <p>SETTING : Les résultats de [RENEW] ou [KEEP] sont répercutés. Avec [RENEW], l'adresse IP sur la caméra est également changée à ce moment.</p> <ul style="list-style-type: none"> ● Consulter "Réglage automatique des adresses IP (Réglage IP automatique)" (page 30) pour plus de détails.

■ RP IP SET

C001 : AW-UE70			TALLY: 
RP IP SET			1/3
NETWORK SETTING			SAVE
STATIC			(push)
IP			
192	168	0	9
SUBNET			
255	255	255	0
C001 : AW-UE70			TALLY: 
RP IP SET			2/3
GATEWAY			
192	168	0	1
PORT C1	PORT C2	PORT C3	PORT C4
61000	61002	61004	61006
PORT C5			
61008			
C001 : AW-UE70			TALLY: 
RP IP SET			3/3
MAC ADDRESS			
__**_**_**_**			

___ signale les réglages d'usine par défaut.

Option	Valeur de réglage	Détails du réglage
NETWORK SETTING	STATIC DHCP	Choisir si configurer l'adresse IP en l'obtenant du serveur DHCP [DHCP] ou en la réglant manuellement [STATIC].
SAVE	(push)	Appuyer sur le cadran F4 pour que l'adresse IP et le numéro de port soient validés. ● Les réglages ne sont pas mis à jour avant d'exécuter [SAVE] une fois les paramètres modifiés.
IP	<u>192.168.0.9</u>	Règle l'adresse IP de l'appareil. ● Ceci est désactivé lorsque le paramètre pour [NETWORK SETTING] est [DHCP].
SUBNET	<u>255.255.255.0</u>	Règle le masque de sous-réseau de l'appareil.
GATEWAY	<u>192.168.0.1</u>	Règle la passerelle par défaut de l'appareil.

Menu (suite)

Option	Valeur de réglage	Détails du réglage
PORT C1	61000	Il est possible d'attribuer des numéros de port de réception à chaque bouton de sélection de caméra.
PORT C2	61002	
PORT C3	61004	
PORT C4	61006	
PORT C5	61008	
MAC ADDRESS	–	Afficher l'adresse MAC de l'appareil. (Affichage seulement)

■ TRACKING

C001 : AW-UE70		TALLY: 	
TRACKING		1/1	
TRACKING CONT			SAVE
LAN			(push)
IP			
192	168	0	210
PORT			
1337			

___ signale les réglages d'usine par défaut.

Option	Valeur de réglage	Détails du réglage
TRACKING CONT	NON LAN	La connexion avec un logiciel de suivi automatique devient possible en sélectionnant [LAN].
SAVE	(push)	Conserve les paramètres de connexion du logiciel de suivi automatique. ● Les réglages ne sont pas mis à jour avant d'exécuter [SAVE] une fois les paramètres modifiés.
IP	192.168.0.210	Permet de régler l'adresse IP du logiciel de suivi automatique.
PORT	1 ⋮ 1337 ⋮ 65535	Permet de régler le numéro de PORT du logiciel de suivi automatique.

Logiciel d'implantation

Le logiciel d'implantation permet à l'ordinateur client d'effectuer les réglages de connexion de l'ordinateur client avec cet appareil et les caméras distantes, de mettre à niveau le micrologiciel de l'appareil et de sauvegarder les données de réglage. Les réglages peuvent être configurés tout en confirmant chaque élément d'une liste.

- Les réglages permettant de connecter l'appareil aux caméras distantes peuvent également être configurés en utilisant uniquement l'appareil. Pour en savoir plus sur la façon de configurer les réglages sur l'appareil, consulter "Réglages pour se connecter aux caméras distantes" (page 29).

Remarques

Lorsque Setup Software est utilisé pour configurer les réglages à partir d'un ordinateur personnel, respecter les consignes suivantes.

- N'exécuter aucune opération sur l'appareil.
- Ne pas démarrer Setup Software sur un autre ordinateur dans le même réseau.
- Ne pas utiliser "Easy IP Setup Software".
- S'assurer que toutes les adresses IP sont différentes.

Installation du logiciel

Cette section décrit comment installer le Setup Software.

Il est possible d'obtenir le logiciel par le biais de la page du Service clientèle et d'assistance du site web suivant.

<https://pro-av.panasonic.net/>

1. Télécharger le fichier .zip Setup Software sur la page du Service clientèle et d'assistance du site web.
2. Double-cliquer sur le fichier .zip téléchargé pour décompresser le fichier.
3. Double-cliquer sur [RP60PCTool_*.exe] dans le dossier [Setup Software] pour lancer Setup Software.
 - Il est possible de trouver Setup Software pour Windows® 7 et Windows® 10 sur le site Web.
L'emplacement marqué par l'astérisque (*) sera "7" pour la version Windows® 7 et "10" pour la version Windows® 10.

Configurer les réglages de l'ordinateur personnel

Configurer les réglages de l'ordinateur personnel suivants avant de le connecter à l'appareil.

- Adresse IP** : Définir une adresse IP qui n'est pas une duplication de l'adresse IP définie sur l'appareil ou une adresse IP définie sur les dispositifs (caméras distantes, etc.) connectés avec le même sous-réseau.
- Masque de sous-réseau** : Définir le même masque de sous-réseau que celui défini sur l'appareil.
- Default gateway** : Définir la même passerelle par défaut que celle définie sur l'appareil.

Il est possible de visualiser l'adresse IP, le masque de sous-réseau et la passerelle par défaut définis sur l'appareil avec [SYSTEM] > [RP IP SET].

- Adresse IP** : Élément [IP]
Masque de sous-réseau : Élément [SUBNET]
Default gateway : Élément [GATEWAY]

Les écrans de Windows 10 sont utilisés dans les explications de ce manuel.

Si un système d'exploitation autre que Windows 10 est utilisé, il est possible que certains des éléments affichés sur les écrans diffèrent.

Réglages pour se connecter aux caméras distantes

- Lors de la connexion avec la caméra distante, sélectionner [MAINTENANCE] > [RP SETTING] de l'appareil et mémoriser l'ID et le mot de passe à l'avance. (page 53)
- Lors de l'utilisation du logiciel d'implantation, sélectionner [MAINTENANCE] > [RP SETTING] > [PC_TOOL LINK] de l'appareil et valider [ENABLE]. (page 53)
- En cas d'oubli de l'ID ou du mot de passe, exécuter l'initialisation sur cet appareil avec [MAINTENANCE] > [RP SETTING] > [INIT ALL], puis réinitialiser l'ID et le mot de passe.
Il est à noter que lorsque cette action est effectuée, toutes les valeurs de réglage sur cet appareil sont remises sur leur état d'usine par défaut.

Affichage de l'onglet [Setting]

RP60 Setup Software

1 IP: 192 . 168 . 0 . 9

2 ID:

3 PASSWORD:

Setting | Auto IP Cam Assign | Preset Name | User Auth. | Update | Data

4	5	6	7	8	9	10	11
CAMERA GROUP	CAMERA NO	CNTRL TYPE	CAMERA NAME	MAC ADDRESS	IP ADDRESS	CAMERA PORT NO	SWAP CAMERA
1 [1-5]	CAM1	NoAssign		00:00:00:00:00:00	0 . 0 . 0 . 0	80	
	CAM2	NoAssign		00:00:00:00:00:00	0 . 0 . 0 . 0	80	
	CAM3	NoAssign		00:00:00:00:00:00	0 . 0 . 0 . 0	80	
	CAM4	NoAssign		00:00:00:00:00:00	0 . 0 . 0 . 0	80	
	CAM5	NoAssign		00:00:00:00:00:00	0 . 0 . 0 . 0	80	
2 [6-10]	CAM6	NoAssign		00:00:00:00:00:00	0 . 0 . 0 . 0	80	
	CAM7	NoAssign		00:00:00:00:00:00	0 . 0 . 0 . 0	80	
	CAM8	NoAssign		00:00:00:00:00:00	0 . 0 . 0 . 0	80	
	CAM9	NoAssign		00:00:00:00:00:00	0 . 0 . 0 . 0	80	
	CAM10	NoAssign		00:00:00:00:00:00	0 . 0 . 0 . 0	80	
3 [11-15]	CAM11	NoAssign		00:00:00:00:00:00	0 . 0 . 0 . 0	80	
	CAM12	NoAssign		00:00:00:00:00:00	0 . 0 . 0 . 0	80	
	CAM13	NoAssign		00:00:00:00:00:00	0 . 0 . 0 . 0	80	
	CAM14	NoAssign		00:00:00:00:00:00	0 . 0 . 0 . 0	80	
	CAM15	NoAssign		00:00:00:00:00:00	0 . 0 . 0 . 0	80	
4 [16-20]	CAM16	NoAssign		00:00:00:00:00:00	0 . 0 . 0 . 0	80	
	CAM17	NoAssign		00:00:00:00:00:00	0 . 0 . 0 . 0	80	
	CAM18	NoAssign		00:00:00:00:00:00	0 . 0 . 0 . 0	80	
	CAM19	NoAssign		00:00:00:00:00:00	0 . 0 . 0 . 0	80	
	CAM20	NoAssign		00:00:00:00:00:00	0 . 0 . 0 . 0	80	

RENEW KEEP REFRESH ALL CLEAR SET CANCEL

12 13 14 15 16 17

- 1 IP**
Définir l'adresse IP pour le AW-RP60 à connecter.
- 2 ID**
Définir l'ID mémorisé dans le AW-RP60 à connecter.
- 3 PASSWORD**
Définir le mot de passe mémorisé dans le AW-RP60 à connecter. Le mot de passe s'affiche ainsi "****".

En actionnant les boutons pour chaque élément de menu (onglet), les informations de compte (1 à 3) ci-dessus vont servir à l'authentification par le AW-RP60.

- 4 CAMERA GROUP**
Le numéro du groupe de caméras est affiché.
- 5 CAMERA NO**
Le numéro de caméra est affiché.
- 6 CNTRL TYPE**
Permet de sélectionner le type de connexion.
Cliquer sur sur la droite et sélectionner le type de connexion entre [Serial], [Network] ou [NoAssign].
Serial : Connexion en série
Network : Connexion IP
NoAssign : Aucun paramètre
 Les numéros de caméra [CAM1] à [CAM5] peuvent être sélectionnés pour [Serial].
- 7 CAMERA NAME**
Affiche le nom de la caméra réglé sur la caméra distante.
 - Ils sont affichés lorsqu'ils ont été obtenus avec [AUTO IP SET] sur l'appareil principal ou avec [AUTO IP CAM ASSIGN] sur ce logiciel.

8 MAC ADDRESS

Affiche les adresses MAC des caméras distantes ainsi que les liaisons établies avec les numéros de caméra de cet appareil.

- Ils sont affichés lorsqu'ils ont été obtenus avec [AUTO IP SET] sur l'appareil principal ou avec [AUTO IP CAM ASSIGN] sur ce logiciel.

9 IP ADDRESS

Permet de régler l'adresse IP de la caméra distante qui sera définie comme destination de connexion.

10 CAMERA PORT NO

Permet de régler le numéro de port de la caméra distante qui sera définie comme destination de connexion.

Après la saisie, cliquer sur le bouton [SAVE] pour appliquer le contenu modifié.

Plage réglable : 1 à 65535

Cependant, même à l'intérieur de cette plage, les valeurs suivantes ne peuvent pas être sélectionnées.

20, 21, 23, 25, 42, 53, 67, 68, 69, 110, 123, 161, 162, 995, 10669, 10670

11 SWAP CAMERA

Il est possible d'échanger 2 numéros de caméra distante définies comme destination de connexion.

Les numéros de caméra [CAM1] à [CAM200] sont affichés lorsque est cliqué.

Pour les caméras distantes sélectionnées comme [Serial] dans [CNTRL TYPE], il est possible de naviguer entre les éléments de la plage [CAM1] et [CAM5].

12 Bouton RENEW

Exécute la fonction AUTO IP (RENEW IP ADR) de l'appareil. Puis, parmi les numéros de caméra des caméras distantes nouvellement détectées par cet appareil, celles pouvant être utilisées pour configurer des connexions vers l'appareil apparaissent en jaune.

En appuyant sur le bouton SET, le réglage est effectué et mis à jour.

13 Bouton KEEP

Exécute la fonction AUTO IP (KEEP IP ADR) de l'appareil. Puis, parmi les numéros de caméra des caméras distantes nouvellement détectées par cet appareil, celles pouvant être utilisées pour configurer des connexions vers l'appareil apparaissent en jaune.

En appuyant sur le bouton SET, le réglage est effectué et mis à jour.

14 Bouton REFRESH

Affiche les informations de connexion définies dans l'appareil sur l'écran [Setting].

15 Bouton ALL CLEAR

Permet d'effacer les données de réglage.

16 Bouton SET

Répercute les données définies vers le AW-RP60.

17 Bouton CANCEL

Annule les paramètres.

Affichage de l'onglet [Auto IP Cam Assign]

Lorsqu'une [NETWORK SEARCH] est exécutée et que des caméras distantes applicables sont trouvées, elles s'affichent sous forme de liste. La liste les montre dans l'ordre dans lequel elles ont été trouvées.

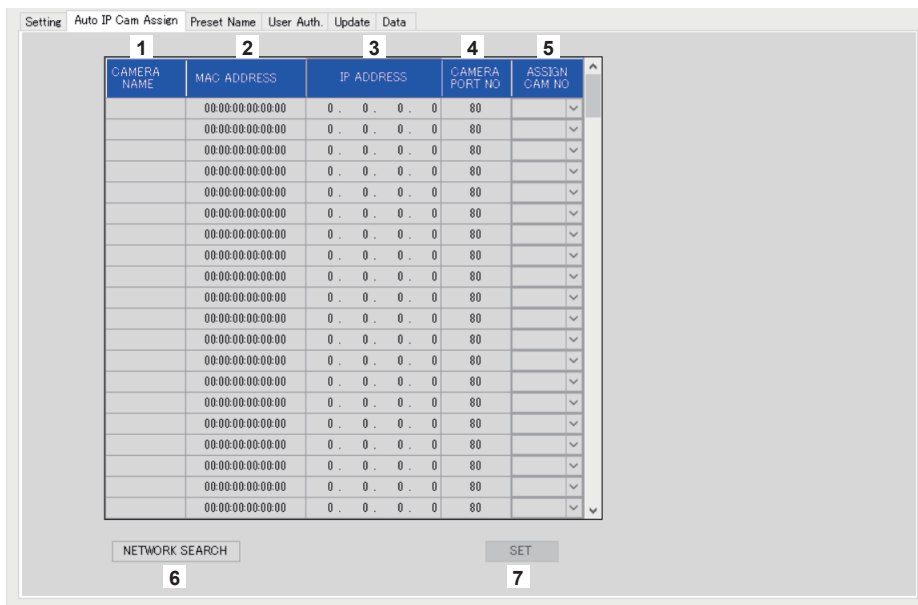

- 1 **CAMERA NAME**
Les noms des caméras trouvées durant la recherche sont affichés.
- 2 **MAC ADDRESS**
Les adresses MAC trouvées durant la recherche sont affichées.
- 3 **IP ADDRESS**
Les adresses IP trouvées durant la recherche sont affichées.
- 4 **CAMERA PORT NO**
Les numéros de port trouvés durant la recherche sont affichés.
- 5 **ASSIGN CAM NO**
Permet d'attribuer les numéros de caméra à assigner aux caméras distantes se trouvant dans les résultats de la recherche.
 - Les attributions de numéro de caméra effectuées ici sont répercutées dans l'appareil principal.
- 6 **Bouton NETWORK SEARCH**
Acquiers les informations réseau des caméras existantes sur le réseau, puis les affiche comme éléments dans l'onglet [Auto IP Cam Assign].
- 7 **Bouton SET**
Répercuter les données définies vers le AW-RP60.

Affichage de l'onglet [Preset Name]

Il est possible de définir un nom contenant jusqu'à 8 caractères comme numéro pré-réglé.

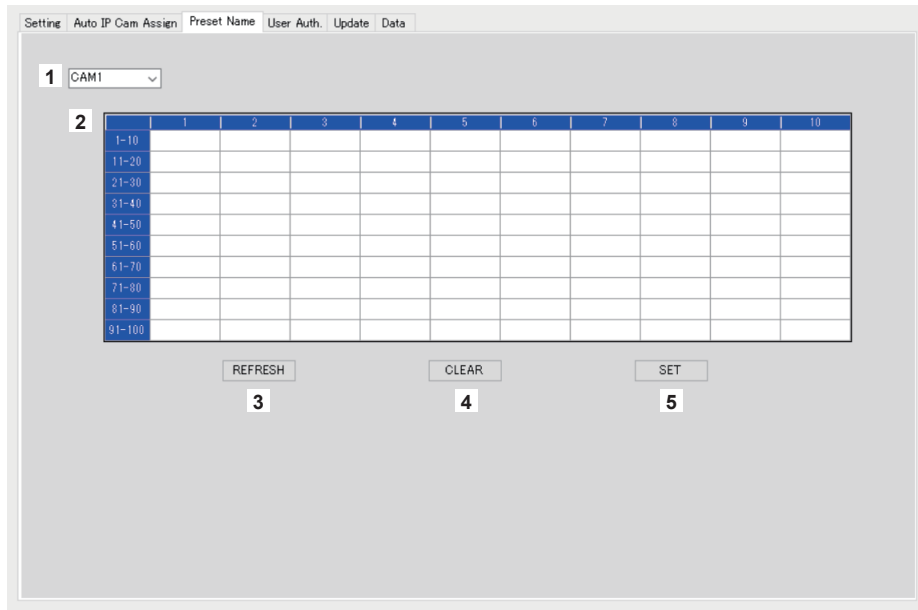

1 Numéro de caméra

Sélectionner le numéro de la caméra pour laquelle les réglages ont été édités.

2 Zone de réglage des noms PRESET

Définir un nom pour chaque numéro PRESET.

Lorsque [LOAD] est utilisé pour charger un fichier, le nom au moment de la sauvegarde est affiché.

Les noms peuvent comporter un maximum de 8 caractères.

Les caractères suivants peuvent être affichés.

Caractères numériques demichasse	0123456789
Caractères alphabétiques demichasse (majuscules et minuscules)	ABCDEFGHIJKLMNOPQRSTUVWXYZ abcdefghijklmnopqrstuvwxyz
Symboles	- . _ , + / () [] (et espaces)

3 Bouton REFRESH

Affiche le nom défini dans l'appareil sur l'écran [Preset Name].

4 Bouton CLEAR

Annule les paramètres.

5 Bouton SET

Répercute les données définies vers le AW-RP60.

Affichage de l'onglet [User Auth.]

Effectuer les réglages d'authentification utilisateur pour la caméra distante de la destination de connexion.
Les caméras peuvent être réglées individuellement ou toutes à la fois.

The screenshot shows a web-based configuration interface for camera authentication. At the top, there is a navigation menu with the following items: 'Setting', 'Auto IP Cam Assign', 'Preset Name', 'User Auth.', 'Update', and 'Data'. The 'User Auth.' tab is currently selected. The main content area contains a dropdown menu labeled '1' with 'ALL' selected. Below this are three input fields: '2 New User Name', '3 New Password', and '4 Retype New Password'. A 'SET' button is located at the bottom center, with a '5' label below it.

1 Numéro de caméra

Sélectionner le numéro de la caméra pour laquelle l'authentification utilisateur doit être définie.
Les réglages sont effectués tous à la fois si [ALL] est sélectionné.

Lorsqu'un numéro de caméra est sélectionné, les réglages peuvent être effectués individuellement pour chaque numéro de caméra.

2 New User Name

Définir un ID pour connecter la caméra qui sera mémorisée comme nouvelle caméra.

3 New Password

Définir un mot de passe pour connecter la caméra qui sera mémorisée comme nouvelle caméra. Le mot de passe s'affiche ainsi "**".

4 Retype New Password

Pour contrôler, le même mot de passe que celui saisi dans [New Password] est tapé. Le mot de passe s'affiche ainsi "**".

5 Bouton SET

Répercute les données définies vers le AW-RP60.

Affichage de l'onglet [Update]

Met à niveau la version du logiciel du AW-RP60.

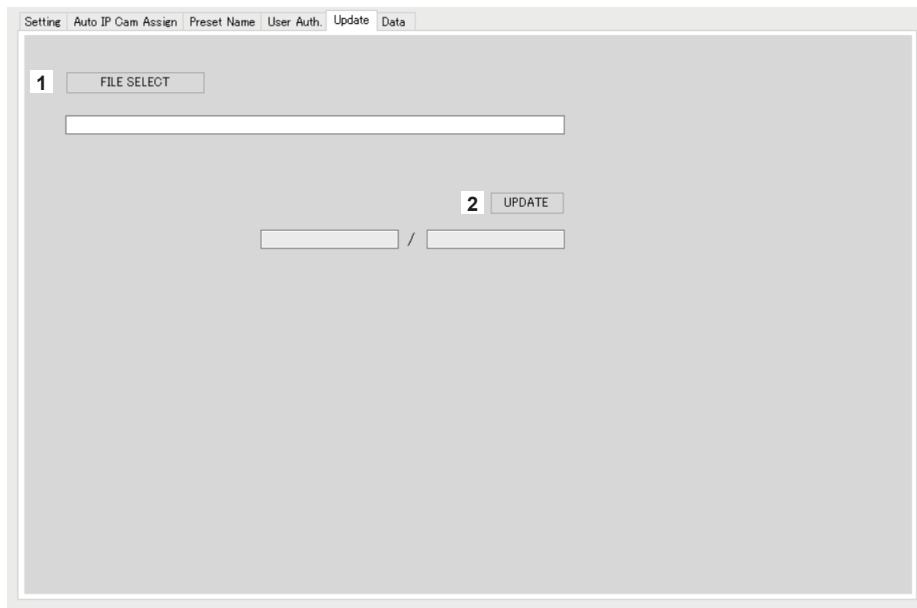

1 Bouton FILE SELECT

Sélectionne le fichier à utiliser pour la mise à niveau et l'affiche.

2 Bouton UPDATE

Met à niveau le logiciel du AW-RP60.

L'état de la mise à niveau est affiché sous la forme taille des données transférées/taille des données (taille du fichier de mise à niveau).

Il est à noter que si la version FPGA est la même, seul le logiciel est mis à niveau.

Une fois la mise à niveau terminée, mettre l'alimentation du AW-RP60 sur OFF et puis sur ON pour le remettre en marche.

Affichage de l'onglet [Data]

Active [UPLOAD] et [DOWNLOAD] des données de réglage du AW-RP60 ou des données de la caméra.



1 CAMERA DATA

Il est possible de sauvegarder les données SCENE (SCENE 1 à 4) de la caméra connectée ou des données de réglage (ALL) de la caméra. Ceci est activé uniquement sur les caméras qui prennent en charge toute interface de communication disponible pour leur données SCENE ou les données de réglage.

2 RP DATA

Sauvegarde les données de réglage qui sont gérées sur le AW-RP60.

Menus sauvegardés

FUNCTION	USER ASSIGN
MAINTENANCE	GPI TALLY GPIO CAM SEL GPO CAM.G GPI PMEM GPI PMEM.G

Menus et éléments sauvegardés

FUNCTION	PTZ INFO1	ZOOM MIN SPD P/T CURVE FOCUS/IRIS
MAINTENANCE	RP SETTING	LCD BRIGHT LED BRIGHT BUZZER GPIO MODE
PMEM	SETTING	RP CTRL SPD MODE
SYSTEM	CAMERA	AUTO POWER
	CONNECT SETTING	CAM1 à CAM200
	MANUAL IP SET/USER AUTH	CAM SEL CAM IP PORT USER NAME PASSWORD
	RP IP SET	NETWORK SETTING SUBNET GATEWAY PORT C1 à PORT C5
	TRACKING	TRACKING CONT IP PORT

3 Bouton DOWNLOAD

CAMERA DATA	Sauvegarde les paramètres des caméras distantes connectées au AW-RP60 dans le chemin spécifié. La boîte de dialogue de la sélection de destination de la sauvegarde s'affiche lorsque la bouton <DOWNLOAD> est pressé. Indiquer la destination de sauvegarde et le nom du fichier à sauvegarder.
RP DATA	Sauvegarde les paramètres AW-RP60 vers le chemin spécifié. La boîte de dialogue de la sélection de destination de la sauvegarde s'affiche lorsque la bouton <DOWNLOAD> est pressé. Indiquer la destination de sauvegarde et le nom du fichier à sauvegarder.

4 Bouton UPLOAD

CAMERA DATA	Permet de télécharger les données depuis le chemin spécifié vers les caméras distantes qui sont connectées au AW-RP60. La boîte de dialogue de la sélection du fichier s'affiche lorsque la bouton <UPLOAD> est pressé. Indiquer le fichier.
RP DATA	Permet de télécharger les données depuis le chemin spécifié vers le AW-RP60. La boîte de dialogue de la sélection du fichier s'affiche lorsque la bouton <UPLOAD> est pressé. Indiquer le fichier.

Messages

Réglages de connexion IP

Indication	Description
Unavailable network setting	L'adresse IP, le masque de sous-réseau ou le numéro de port saisi ne peut pas être défini. Saisir une valeur correcte. Pour plus de détails, consultez "Paramètres réseau de l'appareil" (page 27).
IP Duplicate!	L'adresse IP saisie est une duplication de l'adresse IP définie pour un autre élément (l'adresse IP de destination de connexion pour un autre numéro de caméra ou l'adresse IP de l'appareil).
Please reboot RP	L'appareil doit être relancé. Mettre l'appareil hors tension, puis de nouveau sous tension.

Logiciel d'implantation

Indication	Description
Unavailable network setting.	L'adresse IP et le numéro de port saisis ne peuvent pas être définis. Définir des valeurs correctes. Pour plus de détails, lire "Paramètres réseau de l'appareil" (page 27) à "Réglages pour se connecter aux caméras distantes" (page 29).
Entered information is incorrect. Enter again.	Les informations saisies incluent des caractères ne pouvant pas être utilisés sur l'appareil.
Complete the "New User Name" field.	Saisir le nom d'utilisateur dans la case "New User Name".
Complete the "New Password" field.	Saisir le mot de passe dans la case "New Password".
Complete the "Retype New Password" field.	Saisir le mot de passe dans la case "Retype New Password".
Password entered in the "Retype New Password" field is incorrect.	Le mot de passe saisi dans la case "Retype New Password" ne correspond pas à celui saisi dans la case "New Password".

Diagnostic de panne

Symptôme	Cause et mesure corrective	Page de référence
Impossible de mettre l'appareil sous tension.	● L'alimentation CC externe est-elle fournie ?	–
	● La prise CC de l'alimentation CC externe est-elle correctement branchée à l'appareil ?	–
Impossible d'opérer une caméra distante.	● Une alimentation est-elle correctement branchée à la caméra distante ?	–
	● La caméra distante et l'appareil sont-ils correctement connectés ?	P. 15 à P. 17
	● Les paramètres de connexion sont-ils corrects ?	P. 29 à P. 36
	● La caméra distante est-elle en attente ? → Mettre la caméra distante sous tension.	P. 19
	● La caméra distante est-elle sélectionnée correctement ?	P. 21 à P. 22
	● L'indicateur du bouton ENABLE est-il allumé ?	P. 18
	● Est-ce que l'authentification utilisateur a été établie pour la caméra distante ?	P. 78
La caméra distante se déplace dans le sens opposé de l'opération du levier PAN/TILT.	● Le réglage de la méthode d'installation est-il configuré pour la caméra distante ? → Le réglage doit être configuré conformément à l'état d'installation actuel (monté côté droit sur le dessus ou tête en bas). Se reporter au mode d'emploi de la caméra distante.	–
	● Le sens du mouvement est-il défini correctement sur l'appareil ?	P. 50
La caméra distante se déplace dans le sens opposé de l'opération du bouton ZOOM et du cadran FOCUS.	● Le sens du mouvement est-il défini correctement sur l'appareil ?	P. 50

Aspect extérieur

Unité : mm (pouce)

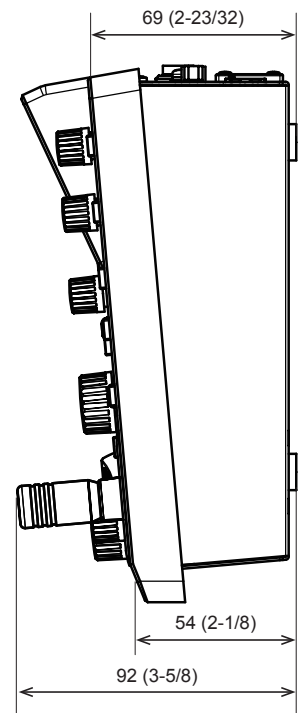
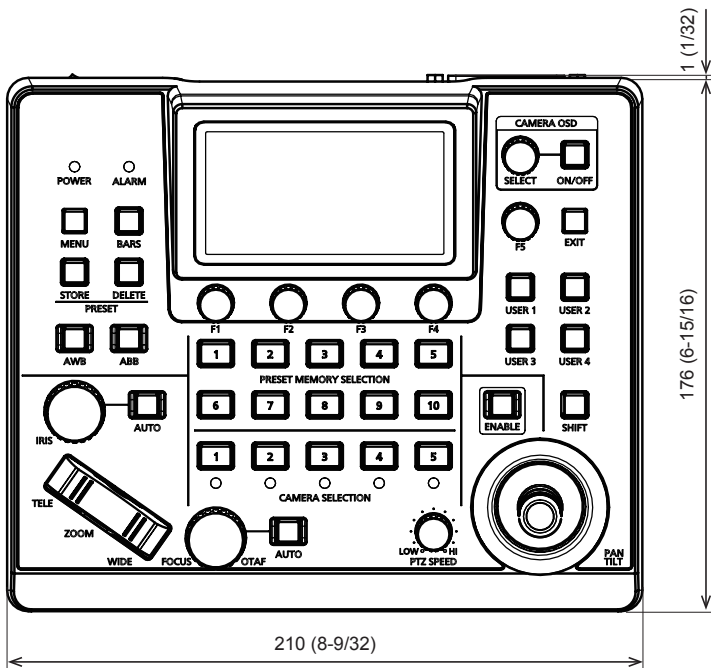
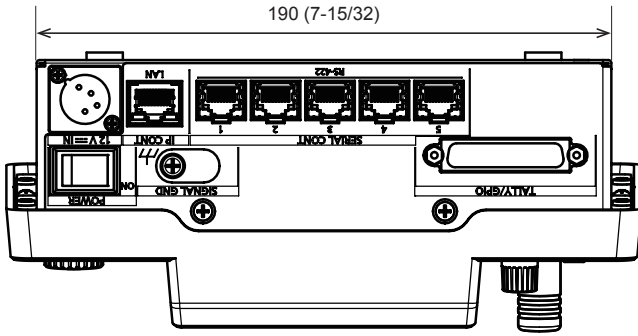

Spécifications

Alimentation :	12 V CC (==) (10,8 V à 13,2 V) 42 V - 57 V CC (==) (alimentation électrique PoE)
Consommation de courant :	0,9 A (connecteur XLR IN) 0,3 A (alimentation électrique PoE)

 Informations concernant la sécurité.

■ Données générales

Température de fonctionnement ambiante : 0 °C à 40 °C (32 °F to 104 °F)
Humidité admissible : 20 % à 90 % (sans condensation)
Température d'entreposage : -20 °C à 50 °C (-4 °F à 122 °F)
Poids : Environ 1,5 kg (3,3 lb)
Dimensions (L x H x P) : 210 mm × 92 mm × 177 mm
(8-9/32 pouces × 3-5/8 pouces × 6-31/32 pouces)
(parties saillantes exclues)

■ Connecteurs d'entrée/sortie

DC 12 V IN (XLR 4 broches)

LAN (RJ-45) (avec LED) :

10BASE-T/100BASE-TX, entrée PoE
Câble de raccordement : Câble LAN, 100 m max.
(328 pieds)

- Pour brancher l'appareil via un concentrateur de commutation :
Câble droit (catégorie 5e), câble STP (shielded twisted pair : paire torsadée blindée) recommandé
- Pour brancher directement l'appareil :
Câble croisé (catégorie 5e), câble STP (shielded twisted pair : paire torsadée blindée) recommandé
- REMOTE:
Disponible uniquement pour le contrôleur LAN (RJ45)

SERIAL CONT (RJ-45) :

RS-422 (signaux de contrôle des caméras distantes), TALLY OUT
Câble de raccordement :
Câble droit (catégorie 5e), 1000 m max. (3280 pieds)
TALLY OUT:
Sortie collecteur ouvert (logique négative)
Résistance de la tension max. CC 24 V, courant maximum 50 mA

TALLY/GPIO (D-sub 25 broches, femelle, tête filetée) :

TALLY IN : Entrée de contact (opération d'état)
GPIO IN : Entrée contact (Commande de déclenchement)
GPIO OUT : Sortie collecteur ouvert (logique négative)
Résistance de la tension max. CC 24 V, courant maximum 10 mA

- Consulter la page 86 pour avoir des détails sur la disposition des broches.

■ Panneau LCD

LCD 3,5 pouces (QHD : 960 × 540)

Les symboles présents sur ce produit indiquent ce qui suit :

 CC

Interface de contrôle pour les dispositifs extérieurs

1. TALLY/GPIO (JST : JBY-25S-1A3F(LF)(SN))

Sélectionner [MAINTENANCE] > [RP SETTING] > [GPIO MODE], puis attribuer MODE1 ou MODE2 aux paramètres.

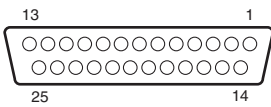

Numéro de broche	Nom de signal	Description du signal	
		MODE1	MODE2
1	DSU_GPIO_1	R_TALLY_IN1	CAM_SEL_IN1
14	DSU_GPIO_2	R_TALLY_IN2	CAM_SEL_IN2
2	DSU_GPIO_3	R_TALLY_IN3	CAM_SEL_IN3
15	DSU_GPIO_4	R_TALLY_IN4	CAM_SEL_IN4
3	DSU_GPIO_5	R_TALLY_IN5	CAM_SEL_IN5
16	DSU_GPIO_6	G_TALLY_IN1	CAM_GRP_SEL_OUT1
4	DSU_GPIO_7	G_TALLY_IN2	CAM_GRP_SEL_OUT2
17	DSU_GPIO_8	G_TALLY_IN3	CAM_GRP_SEL_OUT3
5	DSU_GPIO_9	G_TALLY_IN4	CAM_GRP_SEL_OUT4
18	DSU_GPIO_10	G_TALLY_IN5	CAM_GRP_SEL_OUT5
6	DSU_GPIO_11	PMEM_GROUP_IN1	CAM_GRP_SEL_OUT6
19	DSU_GPIO_12	PMEM_GROUP_IN2	CAM_GRP_SEL_OUT7
7	DSU_GPIO_13	PMEM_GROUP_IN3	CAM_GRP_SEL_OUT8
20	DSU_GPIO_14	PMEM_GROUP_IN4	PMEM_SEL_IN1
8	DSU_GPIO_15		PMEM_SEL_IN2
21	DSU_GPIO_16	CAM_SEL_OUT1	PMEM_SEL_IN3
9	DSU_GPIO_17	CAM_SEL_OUT2	PMEM_SEL_IN4
22	DSU_GPIO_18	CAM_SEL_OUT3	PMEM_SEL_IN5
10	DSU_GPIO_19	CAM_SEL_OUT4	PMEM_SEL_IN6
23	DSU_GPIO_20	CAM_SEL_OUT5	PMEM_SEL_IN7
11	DSU_GPIO_21		PMEM_SEL_IN8
24	DSU_GPIO_22		PMEM_SEL_IN9
12	DSU_GPIO_23		PMEM_SEL_IN10
25	GND	GND	GND
13	DSU_GPIO_24	ALARM_OUT	ALARM_OUT

Exemple de connexion GPI OUT

Vérifier que les conditions ci-dessous sont remplies.

Tension tenue : 24 V CC max.
Intensité : 10 mA max.

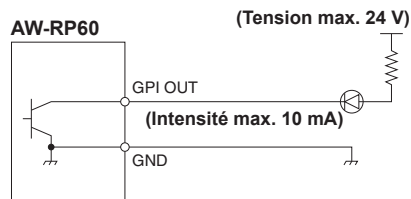

Exemple de connexions TALLY IN et GPI IN

Prévoir des entrées de contact.

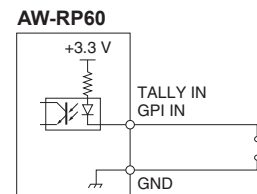

2. SERIAL CONT 1 à 5 (RJ-45)

Utiliser des câbles LAN pour brancher des caméras distantes Panasonic aux connecteurs (RS422). Les raccorder avec des câbles droits (câble blindé de catégorie 5e ou mieux).

Numéro de broche	Nom de signal	Description du signal
1	GND	Mise à la terre
2	TALLY	Sortie tally (collecteur ouvert)
3	TXD -	Envoyer des données (-)
4	RXD -	Recevoir des données (-)
5	RXD+	Recevoir des données (+)
6	TXD+	Envoyer des données (+)
7	NC	Non utilisé
8	NC	Non utilisé

- Caractéristiques TALLY (nombre de broche : 2)
Tenue en tension : 24 V CC max.
Intensité : 50 mA max.

3. IP CONT (RJ-45)

En conformité avec 10BASE-T/100BASE-TX.

Permettant la connexion à un dispositif réseau qui prend en charge la norme PoE (conforme IEEE802.3af).

4. 12V $\overline{\text{IN}}$ (CC 12 V)

Hirose Electric : HA16RA-4P (77)

Accepte l'entrée CC 12 V provenant d'une alimentation externe.

Plage de la tension d'entrée : 10,8 V à 13,2 V

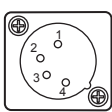
	N° Broche	Fonction
	1	GND
	2	NC
	3	NC
	4	+12V

Index

A	
Adresse IP	27
Adresse IP de la destination de connexion	29
Adresse MAC	28
AV-HLC100	15
AW-UE70	15, 16, 17
C	
Câble LAN	15, 16, 17
Caméra distante	9
Centre de Production Live	15
F	
FUNCTION	46
CAMERA INFO	48
CROP	52
HOUSING	51
PTZ INFO1	49
PTZ INFO2	50
USER ASSIGN	46
I	
IP CONT	14, 87
L	
LAN	85
Live Production Center	15
M	
MAINTENANCE	53
GPIO CAM SEL	57
GPI PMEM	60
GPI PMEM.G	61
GPI TALLY	56
GPO CAM.G	59
RP INITIALIZE	54
RP SETTING	53
RP VERSION	55
Masque de sous-réseau	27
P	
PAINT	38
CHROMA	39
COLOR CORRECT	42
CONTRAST	45
DNR	44
DRS	41
DTL	42
GAIN	40
GAMMA	41
PEDESTAL	45
SCENE	38
SHUTTER	39
WHITE BALANCE	40
Passerelle par défaut	28
PMEM	63
PMEM LIST	64
SETTING	65
R	
Réglage IP automatique	30
Réglages de la liaison	29
S	
Section de la sélection de la mémoire prééglée	13
Section de panoramique horizontal et vertical	11
Section de réglage de couleur	13
Section des boutons utilisateur	13
Section des commandes du menu	10
Section iris, zoom et mise au point	12
Section sélection de caméra	11
SERIAL CONT	14, 85, 87
Setup Software	73
SYSTEM	67
AUTO IP SET	70
CAMERA	67
CONNECT SETTING	68
MANUAL IP SET/USER AUTH	69
RP IP SET	71
TRACKING	72
T	
TALLY/GPIO	14, 85, 86

Panasonic Connect Co., Ltd.

Web Site: <https://pro-av.panasonic.net/en/>

© Panasonic Connect Co., Ltd. 2019 - 2022